

VALABIL DE LA 1 APRILIE 2026

**KOŁO**  
**CATALOG**  
**2026/2027**

KOŁO TWINS 5

KOŁO REKORD 9

KOŁO IDOL 27

KOŁO SOLO 37

KOŁO LEHNEN 43

CĂZI DE BAIE 55

ANEXE 61



# Koło Twins

Lavoare.....	6
Lavoar .....	6
Lavoare.....	6

# LAVOARE

## Lavoar

### Lavoar Kofo Twins

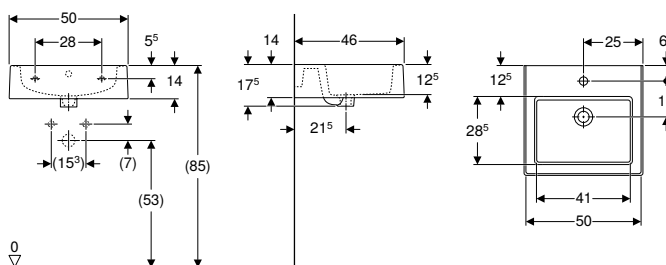

#### Domenii de utilizare

- Pentru instalarea pe dulapuri de lavoare
- Pentru instalarea pe blaturi de lucru

#### Caracteristici

- Dreptunghiular
- Cu posibilitate de conectare la dulapul de sub lavoar

#### Date tehnice

Material	Ceramică sanitară
----------	-------------------

Cod art.	Culoare/suprafață	Orificiu de robinet	Preaplin	B [cm]	H [cm]	T [cm]	Blat	EUR/buc.
L51150000	alb	Centrat	vizibil, simetric	50	17,5	46	Fără	85,51

#### Accesorii

- Sifon cu tub de imersiune Geberit pentru lavoar, cu rozetă de ventil, evacuare orizontală
- Sifon cu tub de imersiune Geberit pentru lavoar, evacuare orizontală

# Lavoare

### Lavoar Kofo Twins

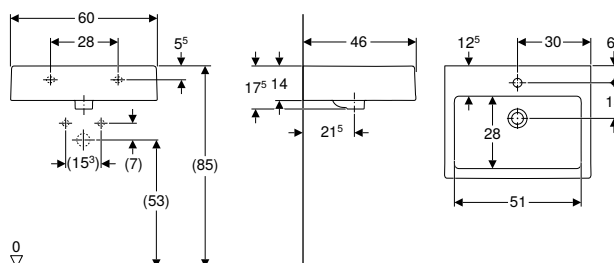

#### Domenii de utilizare

- Pentru instalarea pe dulapuri de lavoare
- Pentru instalarea pe blaturi de lucru

#### Caracteristici

- Dreptunghiular
- Cu posibilitate de conectare la dulapul de sub lavoar

#### Date tehnice

Material	Ceramică sanitară
----------	-------------------

Cod art.	Culoare/suprafață	Orificiu de robinet	Preaplin	B [cm]	H [cm]	T [cm]	Blat	EUR/buc.
L51160000	alb	Centrat	vizibil, simetric	60	17,5	46	Fără	94,75

#### Accesorii

- Sifon cu tub de imersiune Geberit pentru lavoar, cu rozetă de ventil, evacuare orizontală
- Sifon cu tub de imersiune Geberit pentru lavoar, evacuare orizontală





# Kofo Rekord

Lavoare.....	10
Lavoar .....	10
Lavoare.....	13
Pedestaluri.....	14
Mobilier pentru baie .....	15
Dulapuri sub lavoare .....	15
Mobilier mic.....	16
Accesorii.....	17
Vase WC.....	18
Vase WC suspendate.....	18
Vase WC pe pardoseală .....	19
Capace WC.....	23
Rezervoare aparente.....	24
Rezervoare aparente pentru WC-uri, din ceramică sanitară.....	24
Căzi de baie .....	25
Căzi de baie din acril sanitar .....	25

# LAVOARE

## Lavoar

### Lavoar Koło Rekord cu preaplin asimetric

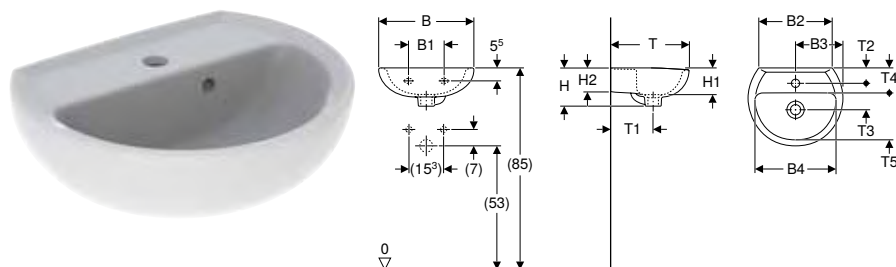

#### Date tehnice

Material	Ceramică sanitară
----------	-------------------

Cod art.	Culoare/ suprafață	Orificiu de robinet	Preaplin	B1 [cm]	B2 [cm]	B3 [cm]	B4 [cm]	H [cm]	H1 [cm]	H2 [cm]	T [cm]	T1 [cm]	T2 [cm]	T3 [cm]	T4 [cm]	T5 [cm]	Blat	EUR/buc.
----------	-----------------------	------------------------	----------	------------	------------	------------	------------	-----------	------------	------------	-----------	------------	------------	------------	------------	------------	------	----------

#### B / lățime: 40 cm

K92040000	alb	Fără vizibil, asimetric	15	30,5			34	15,5	13	11	33	17				10	20	Fără	29,59
K92140000	alb	Centrat vizibil, asimetric	15	30,5	20		34	15,5	13	11	33	17	6	11	10	20		Fără	29,59

#### B / lățime: 45 cm

K91045000	alb	Fără vizibil, asimetric	18	34,5			39	17	12	13,5	37	18				11	23	Fără	30,86
K91145000	alb	Centrat vizibil, asimetric	18	34,5	22,5		39	17	12	13,5	37	18	5,5	12,5	11	23		Fără	30,86

#### Accesorii

- Sifon cu tub de imersiune Geberit pentru lavoar, cu rozetă de ventil, evacuare orizontală
- Sifon cu tub de imersiune Geberit pentru lavoar, evacuare orizontală
- Ventil de scurgere Geberit model cu economie de spațiu, cu structură subțire, cu dop de supapă exterioară și acționare prin apăsare
- Scurgere de lavoar Geberit model cu economie de spațiu, model îngust, cu dop cu ventil exterior cu acționare prin apăsare

### Lavoar Koło Rekord

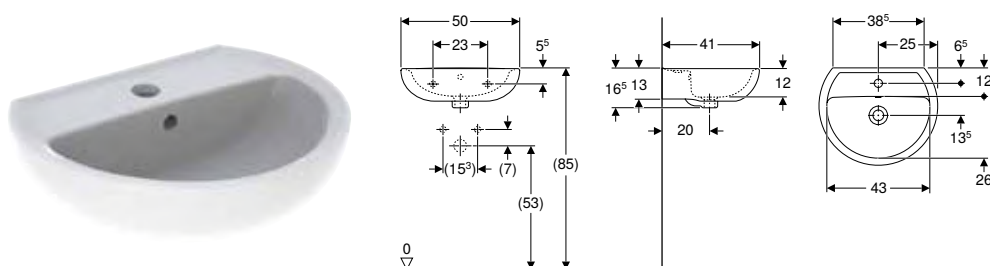

#### Date tehnice

Material	Ceramică sanitară
----------	-------------------

#### Caracteristici

- Se pot combina cu un piedestal
- Se pot combina cu semipiedestaluri

Cod art.	Culoare/suprafață	Orificiu de robinet	Preaplin	H [cm]	T [cm]	Blat	EUR/buc.
----------	-------------------	------------------------	----------	-----------	-----------	------	----------

#### B / lățime: 50 cm

K91050000	alb	Fără vizibil, simetric	16,5	41	Fără	31,39
K91150000	alb	Centrat vizibil, simetric	16,5	41	Fără	31,39

#### Posibilitate de combinare cu

- Piedestal Koło Idol → p. 28
- Semipiedestal Koło Rekord → p. 14

#### Accesorii

- Sifon cu tub de imersiune Geberit pentru lavoar, cu rozetă de ventil, evacuare orizontală
- Sifon cu tub de imersiune Geberit pentru lavoar, evacuare orizontală
- Ventil de scurgere Geberit model cu economie de spațiu, cu structură subțire, cu dop de supapă exterioară și acționare prin apăsare
- Scurgere de lavoar Geberit model cu economie de spațiu, model îngust, cu dop cu ventil exterior cu acționare prin apăsare

## Lavoar Kofo Rekord, design dreptunghiular, cu preaplin asimetric

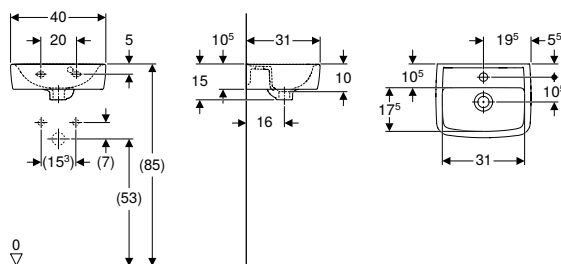

### Date tehnice

Material	Ceramică sanitară
----------	-------------------

### Caracteristici

- Se pot combina cu un piedestal
- Cu posibilitate de conectare la dulapul de sub lavoar

Cod art.	Culoare/suprafață	Orificiu de robinet	Preaplin	H [cm]	T [cm]	Blat	EUR/buc.
<b>B / lățime: 40 cm</b>							
K91942000	alb	Centrat	vizibil, asimetric	15	31	Fără	41,98

### Posibilitate de combinare cu

- Mobilier Kofo Rekord pentru lavoar, cu o ușă → p. 15
- Piedestal Kofo Idol → p. 28

### Accesorii

- Sifon cu tub de imersiune Geberit pentru lavoar, cu rozetă de ventil, evacuare orizontală
- Sifon cu tub de imersiune Geberit pentru lavoar, evacuare orizontală
- Ventil de scurgere Geberit model cu economie de spațiu, cu structură subțire, cu dop de supapă exterioară și acționare prin apăsare
- Scurgere de lavoar Geberit model cu economie de spațiu, model îngust, cu dop cu ventil exterior cu acționare prin apăsare

## Lavoar Kofo Rekord, design dreptunghiular

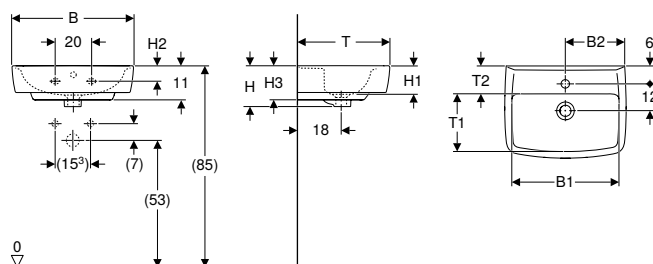

### Date tehnice

Material	Ceramică sanitară
----------	-------------------

### Caracteristici

- Se pot combina cu un piedestal
- Cu posibilitate de conectare la dulapul de sub lavoar

Cod art.	Culoare/suprafață	Orificiu de robinet	Preaplin	B1 [cm]	B2 [cm]	H [cm]	H1 [cm]	H2 [cm]	H3 [cm]	T [cm]	T1 [cm]	T2 [cm]	Blat	EUR/buc.
<b>B / lățime: 45 cm</b>														
K91945000	alb	Centrat	vizibil, simetric	39	22	16	11	5,5	12,5	34	19	11,5	Fără	51,10
<b>B / lățime: 50 cm</b>														
K91952000	alb	Centrat	vizibil, simetric	44	24,5	17	12	5	14	38	23	12	Fără	57,61

### Posibilitate de combinare cu

- Mobilier Kofo Rekord pentru lavoar, cu o ușă → p. 15
- Piedestal Kofo Idol → p. 28

### Accesorii

- Sifon cu tub de imersiune Geberit pentru lavoar, cu rozetă de ventil, evacuare orizontală
- Sifon cu tub de imersiune Geberit pentru lavoar, evacuare orizontală
- Ventil de scurgere Geberit model cu economie de spațiu, cu structură subțire, cu dop de supapă exterioară și acționare prin apăsare
- Scurgere de lavoar Geberit model cu economie de spațiu, model îngust, cu dop cu ventil exterior cu acționare prin apăsare

## Set Koło Rekord lavoar cu mobilier cu o ușă

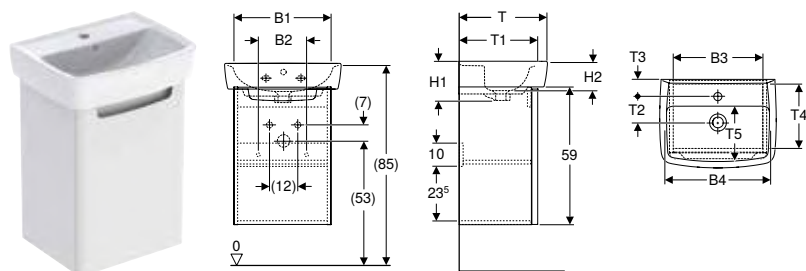

### Domenii de utilizare

- Pentru montare în băi mici și în grupuri sanitare

### Date tehnice

Material	Ceramică sanitară/placă aglomerată cu două straturi de densitate mare
----------	-----------------------------------------------------------------------

### Caracteristici

- Prinderea ușii pe stânga sau pe dreapta
- Suspendat
- Cu o ușă
- Cu un raft fix

### Lista elementelor livrate

- Mobilier pentru lavoar
- Material de fixare
- Lavoar

Cod art.	Culoare/ suprafață	Orificiu de robinet	Preaplin	B	B1	B2	B3	B4	Lățimea lavoarului	H	H1	H2	T	T1	T2	T3	T4	T5	Blat	EUR/ buc.
				[cm]	[cm]	[cm]	[cm]	[cm]	[cm]	[cm]	[cm]	[cm]	[cm]	[cm]	[cm]	[cm]	[cm]	[cm]		
K99024000	alb / Lăcuit foarte lucios	Centrat	vizibil, simetric	40	32,5	11,5	29,5	31	40	74	15	10	31	28,5	10,5	5,5	25,5	17,5	Fără	110,54
K99025000	alb / Lucios	Centrat	vizibil, simetric	50	41	20,5	38,5	44	50	76	17	12	38	34	12	6	31	23	Fără	127,82

### De comandat suplimentar

- Picioare

### Posibilitate de combinare cu

- Set picioare Koło Rekord → p. 17

# Lavoare

## Lavoar Kofo Rekord

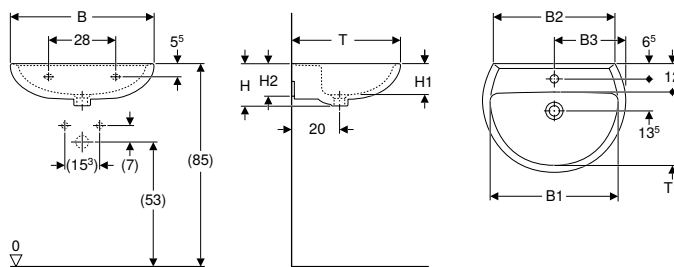

### Date tehnice

Material	Ceramică sanitară
----------	-------------------

### Caracteristici

- Se pot combina cu semipiedestaluri
- Se pot combina cu un piedestal

Cod art.	Culoare/suprafață	Orificiu de robinet	Preaplin	B1	B2	B3	H	H1	H2	T	T1	Blat	EUR/buc.
				[cm]	[cm]	[cm]	[cm]	[cm]	[cm]	[cm]	[cm]		
<b>B / lățime: 55 cm</b>													
K91155000	alb	Centrat	vizibil, simetric	48	47	27,5	17,5	13	13	42	26	Fără	34,26
K91055000	alb	Fără	vizibil, simetric	48	47		17,5	13	13	42	26	Fără	33,76
<b>B / lățime: 60 cm</b>													
K91160000	alb	Centrat	vizibil, simetric	54	51	30	18	13	14	45,5	30	Fără	39,52
K91060000	alb	Fără	vizibil, simetric	54	51		18	13	14	45,5	30	Fără	38,95
<b>B / lățime: 65 cm</b>													
K91165000	alb	Centrat	vizibil, simetric	58	56	32,5	19	14	15	49	34	Fără	49,38
K91065000	alb	Fără	vizibil, simetric	58	56		19	14	15	49	34	Fără	49,38

### Posibilitate de combinare cu

- Piedestal Kofo Idol → p. 28
- Semipiedestal Kofo Rekord → p. 14

### Accesorii

- Sifon cu tub de imersiune Geberit pentru lavoar, cu rozetă de ventil, evacuare orizontală
- Sifon cu tub de imersiune Geberit pentru lavoar, evacuare orizontală
- Ventil de scurgere Geberit model cu economie de spațiu, cu structură subțire, cu dop de supapă exterioară și acționare prin apăsare
- Scurgere de lavoar Geberit model cu economie de spațiu, model îngust, cu dop cu ventil exterior cu acționare prin apăsare

## Lavoar Kofo Rekord, design dreptunghiular

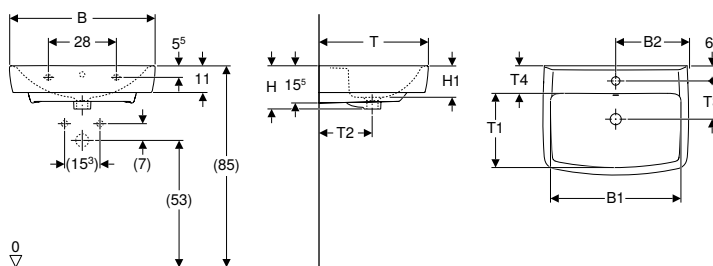

### Date tehnice

Material	Ceramică sanitară
----------	-------------------

### Caracteristici

- Se pot combina cu semipiedestaluri
- Se pot combina cu un piedestal

Cod art.	Culoare/suprafață	Orificiu de robinet	Preaplin	B1	B2	H	H1	T	T1	T2	T3	T4	Blat	EUR/buc.
				[cm]	[cm]	[cm]	[cm]	[cm]	[cm]	[cm]	[cm]	[cm]		
<b>B / lățime: 60 cm</b>														
K91962000	alb	Centrat	vizibil, simetric	54	30	18	13	45	30	22	15,5	12	Fără	71,08

### Posibilitate de combinare cu

- Piedestal Kofo Idol → p. 28
- Semipiedestal Kofo Rekord → p. 14
- Mobilier Kofo Rekord pentru lavoar, cu o ușă → p. 16

### Accesorii

- Sifon cu tub de imersiune Geberit pentru lavoar, cu rozetă de ventil, evacuare orizontală
- Sifon cu tub de imersiune Geberit pentru lavoar, evacuare orizontală
- Ventil de scurgere Geberit model cu economie de spațiu, cu structură subțire, cu dop de supapă exterioară și acționare prin apăsare
- Scurgere de lavoar Geberit model cu economie de spațiu, model îngust, cu dop cu ventil exterior cu acționare prin apăsare

## Set Koło Rekord lavoar cu mobilier, o ușă

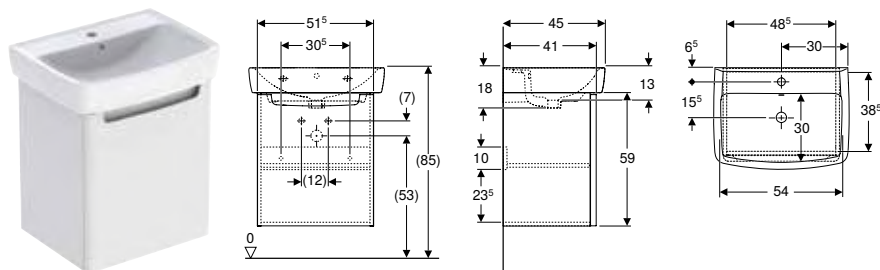

### Domenii de utilizare

- Pentru montare în băi mici și în grupuri sanitare

### Date tehnice

Material	Ceramică sanitară/placă aglomerată cu două straturi de densitate mare
----------	-----------------------------------------------------------------------

### Caracteristici

- Suspendat
- Cu un raft fix
- Cu o ușă
- Prinderea ușii pe stânga sau pe dreapta

### Lista elementelor livrate

- Lavoar
- Mobilier pentru lavoar
- Material de fixare

Cod art.	Culoare/suprafață	Orificiu de robinet	Preaplin	B [cm]	Lățimea lavoarului [cm]	H [cm]	T [cm]	Blat	EUR/buc.
K99026000	alb / Lucios	Centrat	vizibil, simetric	60	60	77	45	Fără	150,84

### De comandat suplimentar

- Picioare

### Accesorii

- Sifon cu tub de imersiune Geberit pentru lavoar, evacuare orizontală

## Piedestaluri

### Semipiedestal Koło Rekord

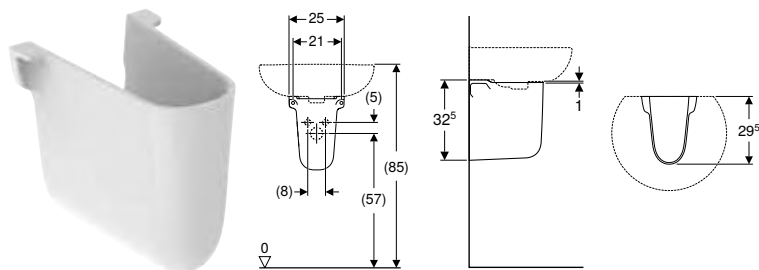

### Date tehnice

Material	Ceramică sanitară
----------	-------------------

Cod art.	Culoare/suprafață	B [cm]	H [cm]	T [cm]	EUR/buc.
K97101000	alb	25	32,5	29,5	17,20

### Posibilitate de combinare cu

- Lavoar Koło Rekord → p. 10
- Lavoar Koło Rekord → p. 13
- Lavoar Koło Idol → p. 28
- Lavoar Koło Rekord, design dreptunghiular → p. 13

# MOBILIER PENTRU BAIE

## Dulapuri sub lavoare

### Mobilier Kofo Rekord pentru lavoar, cu o ușă

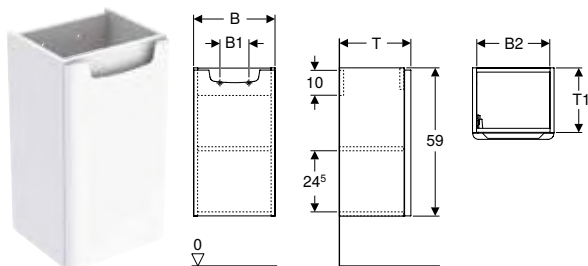

#### Date tehnice

Material	High-compressed two-layer chipboard
----------	-------------------------------------

#### Lista elementelor livrate

- Material de fixare
- Mobilier de lavoar

#### Caracteristici

- Certificat FSC™ C134279
- Ușă cu mecanism de amortizare
- Prinderea ușii pe stânga sau pe dreapta
- Rezistent la umiditate
- Suspendat
- Cu funcție de susținere
- Cu o ușă
- Cu un raft fix

Cod art.	Culoare/suprafață	B [cm]	Lățimea lavoarului [cm]	H [cm]	T [cm]	Ușă	EUR/buc.
89541000	alb / Lăcuit foarte lucios	32,5	40	59	28,5	Opritor stânga sau dreapta	74,62
89543000	alb / Lăcuit foarte lucios	41,7	50	59	34	Opritor stânga sau dreapta	80,72

#### De comandat suplimentar

- Lavoar

#### Posibilitate de combinare cu

- Lavoar Kofo Rekord, design dreptunghiular → p. 11
- Lavoar Kofo Rekord, design dreptunghiular, cu preaplin asimetric → p. 11

#### Accesorii

- Sifon cu tub de imersiune Geberit pentru lavoar, model cu economie de spațiu, evacuare orizontală
- Set picioare Kofo Rekord → p. 17

## Mobilier Koło Rekord pentru lavoar, cu o ușă

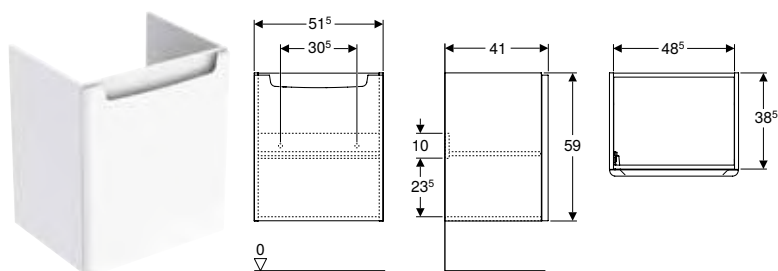

### Date tehnice

Material High-compressed two-layer chipboard

### Lista elementelor livrate

- Material de fixare
- Mobilier de lavoar

### Caracteristici

- Certificat FSC™ C134279
- Ușă cu mecanism de amortizare
- Prinderea ușii pe stânga sau pe dreapta
- Rezistent la umiditate
- Suspendat
- Cu funcție de susținere
- Cu o ușă
- Cu un raft fix

Cod art.	Culoare/suprafață	B [cm]	Lățimea lavoarului [cm]	H [cm]	T [cm]	Ușă	EUR/buc.
89545000	alb / Lăcuit foarte lucios	51,5	60	59	41	Opritor stânga sau dreapta	90,93

### De comandat suplimentar

- Lavoar

### Posibilitate de combinare cu

- Lavoar Koło Rekord, design dreptunghiular → p. 13

### Accesorii

- Sifon cu tub de imersiune Geberit pentru lavoar, model cu economie de spațiu, evacuare orizontală

## Mobilier mic

### Mobilier înalt Koło Rekord, cu două uși

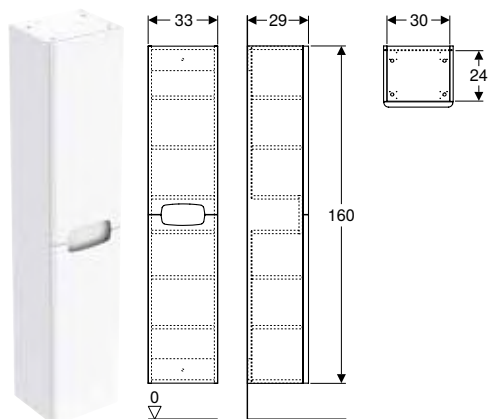

### Date tehnice

Material High-compressed two-layer chipboard

### Lista elementelor livrate

- Mobilier înalt
- Material de fixare

### Caracteristici

- Certificat FSC™ C134279
- Suspendat
- Ușă cu mecanism de amortizare
- Cu două uși
- Deschidere cu mâner
- Rezistent la umiditate
- Cu două rafturi reglabile pe înălțime în partea inferioară a dulapului
- Cu două rafturi reglabile pe înălțime în partea superioară a dulapului
- Cu dispozitiv de fixare pentru coșul de rufe

Cod art.	Culoare/suprafață	B [cm]	H [cm]	T [cm]	EUR/buc.
88393000	alb / Lăcuit foarte lucios	33	160	29	189,59

### Posibilitate de combinare cu

- Set picioare Koło Rekord → p. 17
- Coș de rufe Koło Rekord → p. 17

## Accesorii

### Coș de rufe Kofo Rekord

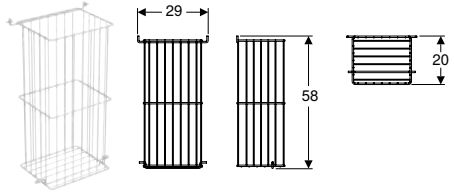

#### Date tehnice

Material	Oțel inoxidabil
----------	-----------------

#### Lista elementelor livrate

- Coș de rufe
- Material de fixare

Cod art.	Culoare/suprafață	B [cm]	H [cm]	T [cm]	EUR/buc.
88416000	alb / Mat	29	58	20	34,52

#### Posibilitate de combinare cu

- Mobilier înalt Kofo Rekord, cu două uși → p. 16

### Set picioare Kofo Rekord

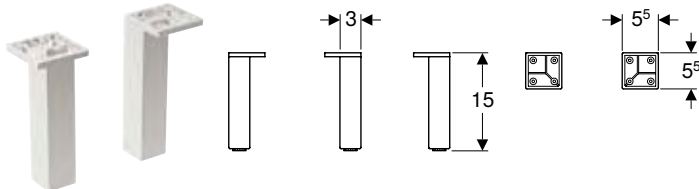

#### Date tehnice

Material	Oțel inoxidabil
----------	-----------------

#### Lista elementelor livrate

- Set de 2 bucăți

Cod art.	Culoare/suprafață	H [cm]	EUR/buc.
99274000	de culoare argintie / Satinat	15	9,28

#### Posibilitate de combinare cu

- Set Kofo Rekord lavoar cu mobilier cu o ușă → p. 12
- Mobilier înalt Kofo Rekord, cu două uși → p. 16

#### Accesorii

- Mobilier Kofo Rekord pentru lavoar, cu o ușă → p. 16

# VASE WC

## Vase WC suspendate

### Set vas WC suspendat Koło Rekord cu spălare verticală, Rimfree, cu capac WC

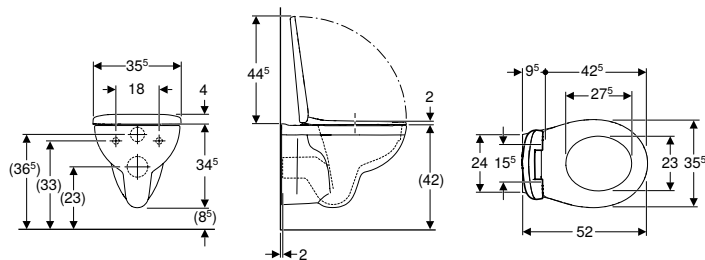

#### Domenii de utilizare

- Pentru rezervoare încastate
- Pentru sistem de spălare sub presiune

#### Date tehnice

Material	Ceramică sanitară
----------	-------------------

#### Caracteristici

- Suspendat
- WC cu spălare verticală
- Pentru vas de ceramică WC fără margine de spălare, cu tehnologie de spălare Rimfree
- Tip 1, cantitate de umplere 6/5 l, conform EN 997
- Capac de WC din Duroplast
- Capac de WC cu marginea suprapusă peste colac

#### Lista elementelor livrate

- Vas de ceramică WC
- Capac WC

Cod art.	Culoare/suprafață	B [cm]	H [cm]	T [cm]	QuickRelease	Funcție de încetinire	Dispozitiv de fixare	Materialul balamalelor	EUR/buc.	
K99033000	alb	35,5	34,5	52	Da, cu balamale QuickRelease		Da	De sus	Metal	183,25

### WC suspendat Koło Rekord cu spălare verticală, proiecție mică, Rimfree

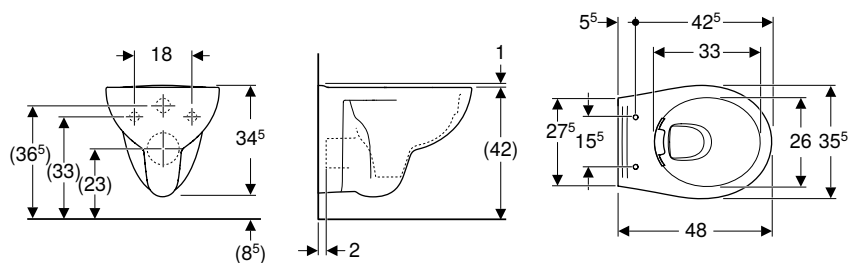

#### Domenii de utilizare

- Pentru rezervoare încastate
- Pentru sistem de spălare sub presiune

#### Date tehnice

Material	Ceramică sanitară
----------	-------------------

#### Caracteristici

- Suspendat
- WC cu spălare verticală
- Pentru vas de ceramică WC fără margine de spălare, cu tehnologie de spălare Rimfree
- Tip 1, cantitate de umplere 6/5 l, conform EN 997
- Proiecție mică

#### Lista elementelor livrate

- Vas de ceramică WC

Cod art.	Culoare/suprafață	B [cm]	H [cm]	T [cm]	EUR/buc.
K93121000	alb	35,5	34,5	48	130,19

#### De comandat suplimentar

- Capac WC

#### Posibilitate de combinare cu

- Capac WC Koło Rekord, fixare de sus → p. 23

## Vas WC suspendat Koło Rekord cu spălare verticală

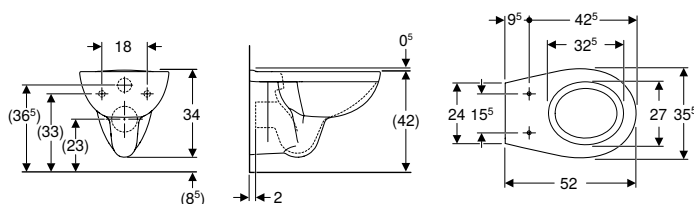

### Domenii de utilizare

- Pentru rezervoare încastrate
- Pentru sistem de spălare sub presiune

### Date tehnice

Material	Ceramică sanitară
----------	-------------------

### Caracteristici

- Suspendat
- WC cu spălare verticală
- Cu margine de spălare
- Tip 1, cantitate de umplere 6/5 l, conform EN 997
- Spală cu 4,5 l

Cod art.	Culoare/suprafață	B [cm]	H [cm]	T [cm]	EUR/buc.
K93101000	alb	35,5	34	52	73,69

### De comandat suplimentar

- Capac WC

### Posibilitate de combinare cu

- Capac WC Koło Rekord, fixare de sus → p. 23
- Capac WC Koło Rekord, fixare de jos → p. 23

## Vase WC pe pardoseală

### Set vas WC pe pardoseală Koło Rekord cu rezervor aparent montat pe vas, Rimfree, cu capac WC

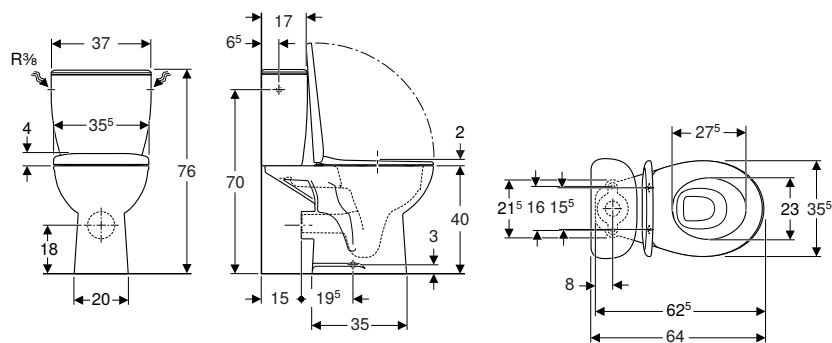

### Domenii de utilizare

- Pentru racorduri de alimentare la apă 3/8"

### Date tehnice

Setare din fabrică pentru volumul de spălare	6 l / 3 l
Interval de setare pentru volum mare de spălare	4,5 l / 6 l
Interval de setare volum mic de spălare	3 l
Material	Ceramică sanitară

### Caracteristici

- Montat pe pardoseală
- Spălare cu două volume de apă
- WC cu spălare verticală
- Pentru vas de ceramică WC fără margine de spălare, cu tehnologie de spălare Rimfree
- Tip 1, cantitate de umplere 6/4 l, conform EN 997
- Conectare la alimentarea cu apă, lateral
- Evacuare orizontală
- Capac de WC din Duroplast
- Capac de WC cu marginea suprapusă peste colac

### Lista elementelor livrate

- Vas de ceramică WC
- Rezervor aparent montat pe vas
- Capac WC
- Garnitură interioară
- Material de fixare

Cod art.	Culoare/suprafață	B [cm]	H [cm]	T [cm]	Funcție de încetinire	Dispozitiv de fixare	Materialul balamalelor	EUR/buc.
K99031000	alb	37	76	64	Da	De sus	Metal	213,34

## Set vas WC pe pardoseală Koło Rekord cu rezervor aparent montat pe vas, Rimfree

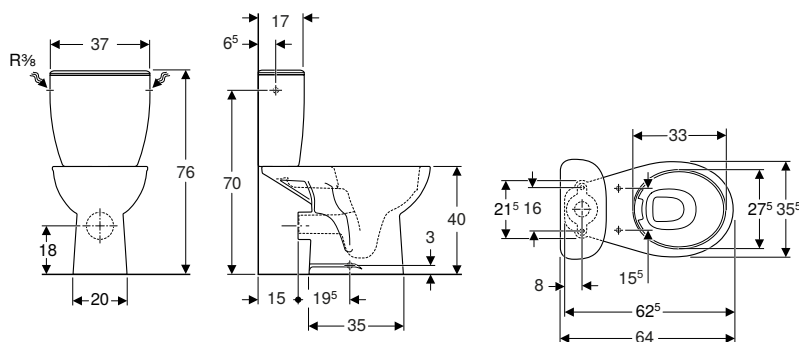

### Domenii de utilizare

- Pentru racorduri de alimentare la apă 3/8"

### Date tehnice

Setare din fabrică pentru volumul de spălare	6 l / 3 l
Interval de setare pentru volum mare de spălare	4,5 l / 6 l
Interval de setare volum mic de spălare	3 l
Material	Ceramică sanitară

### Caracteristici

- Montat pe pardoseală
- Spălare cu două volume de apă
- WC cu spălare verticală
- Pentru vas de ceramică WC fără margine de spălare, cu tehnologie de spălare Rimfree
- Tip 1, cantitate de umplere 6/4 l, conform EN 997
- Conectare la alimentarea cu apă, lateral
- Evacuare orizontală

### Lista elementelor livrate

- Vas de ceramică WC
- Rezervor aparent montat pe vas
- Garnitură interioară
- Material de fixare

Cod art.	Culoare/suprafață	B [cm]	H [cm]	T [cm]	EUR/buc.
K99030000	alb	37	76	64	159,66

### De comandat suplimentar

- Capac WC

### Posibilitate de combinare cu

- Capac WC Koło Rekord, fixare de sus → p. 23
- Capac WC Koło Rekord, fixare de jos → p. 23

## Set vas WC pe pardoseală Koło Rekord cu rezervor aparent montat pe vas

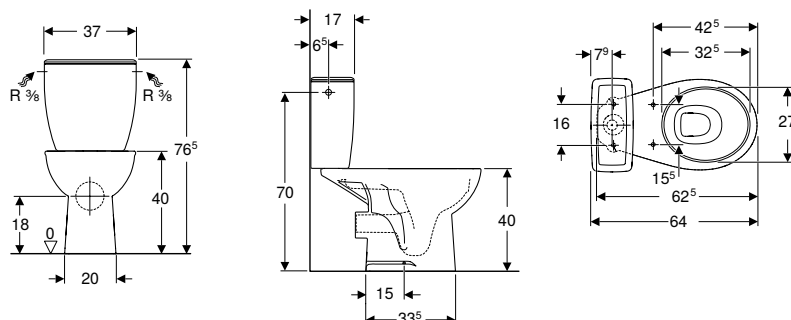

### Domenii de utilizare

- Pentru racorduri de alimentare la apă 3/8"

### Date tehnice

Setare din fabrică pentru volumul de spălare	6 l / 3 l
Interval de setare pentru volum mare de spălare	4,5 l / 6 l
Interval de setare volum mic de spălare	3 l
Material	Ceramică sanitară

### Caracteristici

- Montat pe pardoseală
- Spălare cu două volume de apă
- Fixare cu șurub
- WC cu spălare verticală
- Tip 1, cantitate de umplere 6/4 l, conform EN 997
- Conectare la alimentarea cu apă, lateral
- Evacuare orizontală

### Lista elementelor livrate

- Vas de ceramică WC
- Rezervor aparent montat pe vas
- Garnitură interioară
- Material de fixare

Cod art.	Culoare/suprafață	B [cm]	H [cm]	T [cm]	EUR/buc.
K99034000	alb	37	76,5	64	117,41

#### De comandat suplimentar

- Capac WC

#### Posibilitate de combinare cu

- Capac WC Koto Rekord, fixare de sus → p. 23
- Capac WC Koto Rekord, fixare de jos → p. 23

## Set vas WC pe pardoseală Koto Rekord cu rezervor aparent montat pe vas, cu capac WC

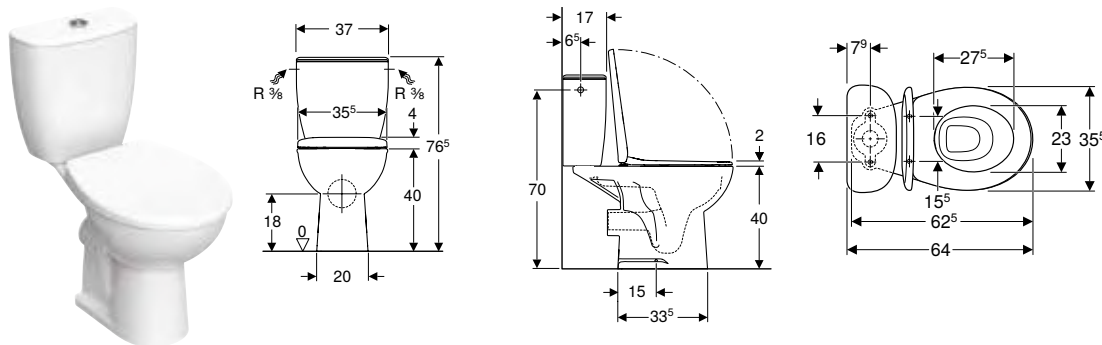

#### Domenii de utilizare

- Pentru racorduri de alimentare la apă 3/8"

#### Date tehnice

Setare din fabrică pentru volumul de spălare	6 l / 3 l
Interval de setare pentru volum mare de spălare	4,5 l / 6 l
Interval de setare volum mic de spălare	3 l
Material	Ceramică sanitară

#### Caracteristici

- Montat pe pardoseală
- Spălare cu două volume de apă
- WC cu spălare verticală
- Tip 1, cantitate de umplere 6/4 l, conform EN 997
- Conectare la alimentarea cu apă, lateral
- Evacuare orizontală
- Capac de WC din Duroplast
- Capac de WC cu marginea suprapusă peste colac

#### Lista elementelor livrate

- Vas de ceramică WC
- Rezervor aparent montat pe vas
- Capac WC
- Garnitură interioară
- Material de fixare

Cod art.	Culoare/suprafață	B [cm]	H [cm]	T [cm]	QuickRelease	Funcție de încetinire	Dispozitiv de fixare	Materialul balamalelor	EUR/buc.
K99035000	alb	37	76,5	64	Nu	Da	De sus	Metal	172,12

## Vas WC pe pardoseală Koło Rekord pentru rezervor aparent montat pe vas, spălare verticală, evacuare orizontală, Rimfree

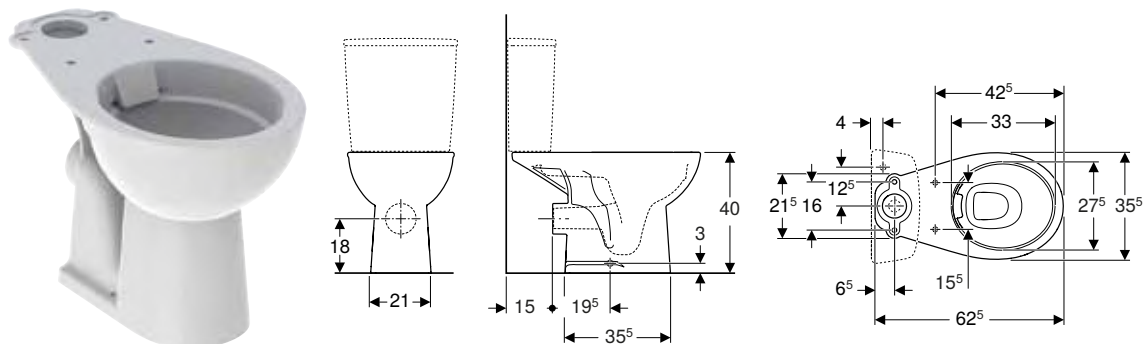

### Domenii de utilizare

- Pentru rezervor aparent

### Date tehnice

Material	Ceramică sanitară
----------	-------------------

### Caracteristici

- Montat pe pardoseală
- WC cu spălare verticală
- Pentru vas de ceramică WC fără margine de spălare, cu tehnologie de spălare Rimfree
- Tip 1, cantitate de umplere 6/4 l, conform EN 997
- Evacuare orizontală

### Lista elementelor livrate

- Vas de ceramică WC

Cod art.	Culoare/suprafață	B [cm]	H [cm]	T [cm]	EUR/buc.
K93020000	alb	35,5	40	62,5	103,17

### De comandat suplimentar

- Rezervor
- Capac WC
- Material de fixare

### Posibilitate de combinare cu

- Rezervor aparent pentru Koło Rekord montat pe vas, spălare cu două volume de apă, racord la apă de jos, design dreptunghiular, pentru WC Rimfree → p. 25
- Capac WC Koło Rekord, fixare de jos → p. 23
- Rezervor aparent Koło Rekord montat pe vas, spălare cu două volume de apă, racord la apă lateral, pentru WC Rimfree → p. 24
- Capac WC Koło Rekord, fixare de sus → p. 23

## Vas WC pe pardoseală Koło Rekord pentru rezervor aparent montat pe vas, spălare verticală, evacuare orizontală

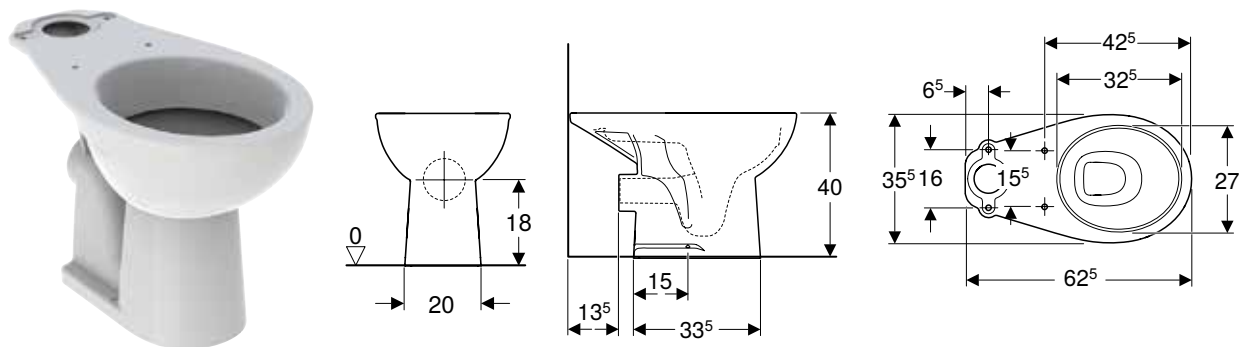

### Domenii de utilizare

- Pentru rezervor aparent

### Date tehnice

Material	Ceramică sanitară
----------	-------------------

### Caracteristici

- Montat pe pardoseală
- WC cu spălare verticală
- Tip 1, cantitate de umplere 6/4 l, conform EN 997
- Evacuare orizontală

### Lista elementelor livrate

- Vas de ceramică WC

Cod art.	Culoare/suprafață	B [cm]	H [cm]	T [cm]	EUR/buc.
K93203000	alb	35,5	40	62,5	59,80

#### De comandat suplimentar

- Rezervor
- Capac WC
- Material de fixare

#### Posibilitate de combinare cu

- Capac WC Koło Rekord, fixare de sus → p. 23
- Capac WC Koło Rekord, fixare de jos → p. 23

## Capace WC

### Capac WC Koło Rekord, fixare de jos

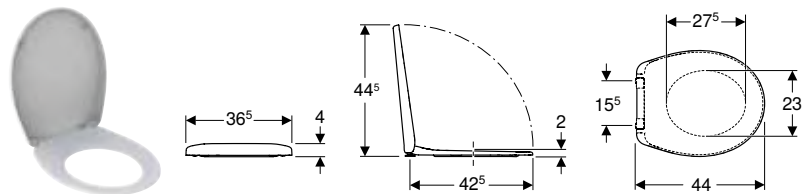

#### Date tehnice

Material	Thermoplast
Distanță de fixare	15,5 cm

#### Caracteristici

- Capac de WC cu marginea suprapusă peste colac

Cod art.	Culoare/suprafață	B [cm]	H [cm]	T [cm]	Funcție de încetinire	Dispozitiv de fixare	Materialul balamalelor	EUR/buc.
K90123000	alb / Lucios	36,5	4	44	Nu	De jos	Oțel inoxidabil	28,55

#### Posibilitate de combinare cu

- Vas WC pe pardoseală Koło Rekord pentru rezervor aparent montat pe vas, spălare verticală, evacuare orizontală, Rimfree → p. 22
- Vas WC suspendat Koło Rekord cu spălare verticală → p. 19
- Set vas WC pe pardoseală Koło Rekord cu rezervor aparent montat pe vas, Rimfree → p. 20
- Vas WC pe pardoseală Koło Rekord pentru rezervor aparent montat pe vas, spălare verticală, evacuare orizontală → p. 22
- Set vas WC pe pardoseală Koło Rekord cu rezervor aparent montat pe vas → p. 20

### Capac WC Koło Rekord, fixare de sus

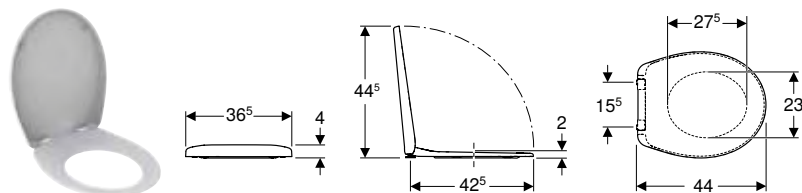

#### Date tehnice

Material	Thermoplast
Distanță de fixare	15,5 cm

#### Caracteristici

- Capac de WC cu marginea suprapusă peste colac

Cod art.	Culoare/suprafață	B [cm]	H [cm]	T [cm]	QuickRelease	Funcție de încetinire	Dispozitiv de fixare	Materialul balamalelor	EUR/buc.
K90124000	alb / Lucios	36,5	4	44	Nu	Nu	De sus	Metal	33,31
K90125000	alb / Lucios	36,5	4	44	Nu	Da	De sus	Metal	54,72
K90126000	alb / Lucios	36,5	4	44	Da, cu balamale QuickRelease	Da	De sus	Oțel inoxidabil	66,28

#### Posibilitate de combinare cu

- Vas WC suspendat Koło Rekord cu spălare verticală → p. 19
- WC suspendat Koło Rekord cu spălare verticală, proiecție mică, Rimfree → p. 18
- Set vas WC pe pardoseală Koło Rekord cu rezervor aparent montat pe vas, Rimfree → p. 20
- Vas WC pe pardoseală Koło Rekord pentru rezervor aparent montat pe vas, spălare verticală, evacuare orizontală, Rimfree → p. 22
- Vas WC pe pardoseală Koło Rekord pentru rezervor aparent montat pe vas, spălare verticală, evacuare orizontală → p. 22
- Set vas WC pe pardoseală Koło Rekord cu rezervor aparent montat pe vas → p. 20

## Capac WC Koło Rekord, formă sandviș, fixare de jos

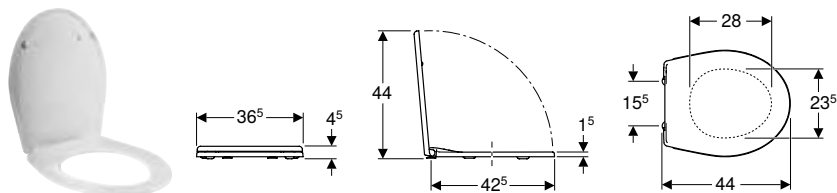

### Date tehnice

Material	Plastic
Distanță de fixare	15,5 cm

### Caracteristici

- Formă sandviș

Cod art.	Culoare/suprafață	B [cm]	H [cm]	T [cm]	QuickRelease	Funcție de încetinire	Dispozitiv de fixare	Materialul balamalelor	EUR/buc.
K90113000	alb / Plastic	36,5	4,5	44	Nu	Nu	De jos	Plastic	19,58
K90117000	alb / Plastic	36,5	4,5	44	Nu	Da	De jos	Plastic	29,82

## REZERVOARE APARENTE

### Rezervoare aparente pentru WC-uri, din ceramică sanitară

#### Rezervor aparent Koło Rekord montat pe vas, spălare cu două volume de apă, racord la apă lateral, pentru WC Rimfree



### Domenii de utilizare

- Pentru montaj pe vasul WC

### Date tehnice

Setare din fabrică pentru volumul de spălare	6 l / 3 l
Interval de setare pentru volum mare de spălare	4 l / 6 l
Interval de setare volum mic de spălare	2,6 l / 3 l
Material	Ceramică sanitară

### Caracteristici

- Monobloc
- Spălare cu două volume de apă
- Tip 1, cantitate de umplere 6 l, conform EN 997
- Conectare la alimentarea cu apă, lateral
- Izolată acustic

### Lista elementelor livrate

- Garnitură interioară

Cod art.	Culoare/suprafață	B [cm]	H [cm]	T [cm]	EUR/buc.
K94009000	alb	37	36	17	56,80

### Posibilitate de combinare cu

- Vas WC pe pardoseală Koło Rekord pentru rezervor aparent montat pe vas, spălare verticală, evacuare orizontală, Rimfree → p. 22

## Rezervor aparent pentru Koło Rekord montat pe vas, spălare cu două volume de apă, racord la apă de jos, design dreptunghiular, pentru WC Rimfree

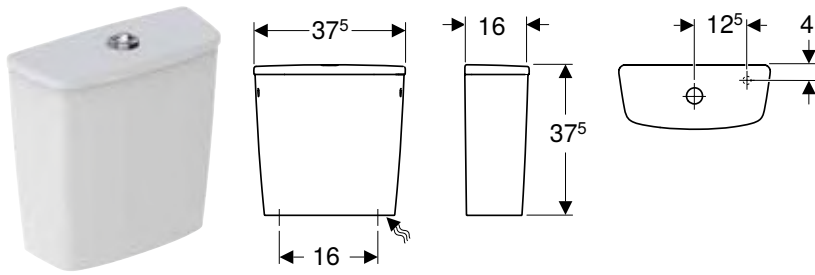

### Domenii de utilizare

- Pentru montaj pe vasul WC

### Date tehnice

Setare din fabrică pentru volumul de spălare	6 l / 3 l
Interval de setare pentru volum mare de spălare	4 l / 6 l
Interval de setare volum mic de spălare	2,6 l / 3 l
Material	Ceramică sanitară

### Caracteristici

- Monobloc
- Spălare cu două volume de apă
- Tip 1, cantitate de umplere 6 l, conform EN 997
- Racord de apă dreapta jos

### Lista elementelor livrate

- Garnitură interioară

Cod art.	Culoare/suprafață	B [cm]	H [cm]	T [cm]	EUR/buc.
K94012000	alb	37,5	37,5	16	56,80

### Posibilitate de combinare cu

- Vas WC pe pardoseală Koło Rekord pentru rezervor aparent montat pe vas, spălare verticală, evacuare orizontală, Rimfree → p. 22

## CĂZI DE BAIE

### Căzi de baie din acril sanitar

#### Cadă de baie rectangulară Koło Rekord, cu picioare

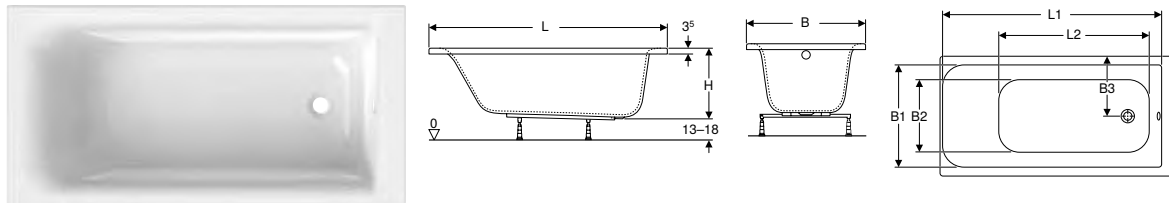

### Domenii de utilizare

- Pentru băi private și hoteluri
- Pentru montaj cu picioare sau suporturi de căzi

### Date tehnice

Material	Acril sanitar
----------	---------------

### Caracteristici

- Dreptunghiular
- Evacuare la capătul suportului
- Orificiu de scurgere  $\varnothing$  52 mm

### Lista elementelor livrate

- Cadă de baie
- Set de suporturi

Cod art.	Culoare/suprafață	L [cm]	L1 [cm]	L2 [cm]	B [cm]	B1 [cm]	B2 [cm]	B3 [cm]	H [cm]	Volum total [l]	Cu orificiu de preaplin	EUR/buc.
XWP1640000	alb / Lucios	140	127,6	91,5	70	62,5	44,5	35	41,7	138	Da	172,82
XWP1650000	alb / Lucios	150	137,6	101,5	70	62,5	44,5	35	41,7	151	Da	179,97
XWP1660000	alb / Lucios	160	147,6	101,6	70	65,2	44,5	35	41,7	163	Da	188,77
XWP1670000	alb / Lucios	170	157,6	111,6	70	65,2	44,5	35	41,7	176	Da	197,54
XWP1671000	alb / Lucios	170	157,6	111,6	75	70,2	50,5	37,5	41,7	195	Da	209,57

### Posibilitate de combinare cu

- Panou frontal Koło Uni 2 pentru cadă de baie asimetrică → p. 57
- Panou lateral Koło Uni 2 pentru cadă de baie rectangulară → p. 58

### Accesorii

- Sifon de cadă Geberit cu acționare prin rotire, d52, lungime 26 cm, cu set gata de instalare
- Sifon de cadă Geberit cu acționare prin rotire și intrare, d52, lungime 26 cm, cu set gata de instalare



# Koło Idol

Lavoare.....	28
Lavoare.....	28
Piedestaluri.....	28
Vase WC.....	29
Vase WC suspendate.....	29
Vase WC pe pardoseală.....	29
Capace WC.....	33
Rezervoare aparente.....	34
Rezervoare aparente pentru WC-uri, din ceramică sanitară.....	34

# LAVOARE

## Lavoare

### Lavoar Koło Idol

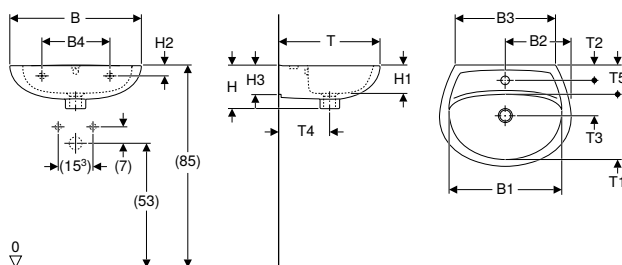

#### Date tehnice

Material	Ceramică sanitară
----------	-------------------

#### Lista elementelor livrate

- Lavoar

#### Caracteristici

- Suspendat
- Se pot combina cu un piedestal
- Se pot combina cu semipiedestaluri

Cod art.	Culoare/ suprafață	Orificiu de robinet	Preaplin	B [cm]	B1 [cm]	B2 [cm]	B3 [cm]	B4 [cm]	H [cm]	H1 [cm]	H2 [cm]	H3 [cm]	T [cm]	T1 [cm]	T2 [cm]	T3 [cm]	T4 [cm]	T5 [cm]	Blat	EUR/ buc.
M11050000	alb / Lucios	Fără vizibil, simetric		50	43		39,5	25	18,5	12,5	4,5	11,5	41	26,5			20	11,5	Fără	27,44
M11150000	alb / Lucios	Centrat vizibil, simetric		50	43	25	39,5	25	18,5	12,5	4,5	11,5	41	26,5	5,5	14,5	20	11,5	Fără	27,44
M11055000	alb / Lucios	Fără vizibil, simetric		55	47,5		42	28	18	12	4,5	12,5	43	27,5			21,5	11,5	Fără	29,82
M11155000	alb / Lucios	Centrat vizibil, simetric		55	47,5	27,5	42	28	18	12	4,5	12,5	43	27,5	6,5	15	21,5	11,5	Fără	30,26
M11060000	alb / Lucios	Fără vizibil, simetric		60	51,5		47,5	28	19	11,5	5	16	46	29			22	12	Fără	35,89
M11160000	alb / Lucios	Centrat vizibil, simetric		60	51,5	30	47,5	28	19	11,5	5	16	46	29	6,5	15,5	22	12	Fără	36,42

#### Posibilitate de combinare cu

- Semipiedestal Koło Rekord → p. 14
- Piedestal Koło Idol → p. 28

#### Accesorii

- Sifon cu tub de imersiune Geberit pentru lavoar, cu rozetă de ventil, evacuare orizontală
- Sifon cu tub de imersiune Geberit pentru lavoar, evacuare orizontală

## Piedestaluri

### Piedestal Koło Idol

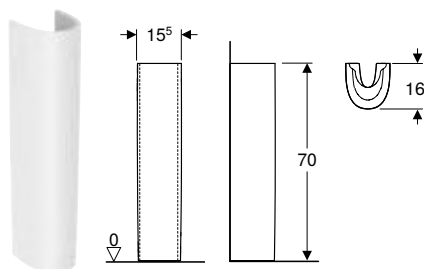

#### Date tehnice

Material	Ceramică sanitară
----------	-------------------

#### Lista elementelor livrate

- Piedestale

Cod art.	Culoare/suprafață	B [cm]	H [cm]	T [cm]	EUR/buc.
77001000	alb	15,5	70	16	24,94

#### Posibilitate de combinare cu

- Lavoar Koło Rekord → p. 10
- Lavoar Koło Rekord → p. 13
- Lavoar Koło Rekord, design dreptunghiular → p. 13
- Lavoar Koło Idol → p. 28
- Lavoar Koło Rekord, design dreptunghiular, cu preaplin asimetric → p. 11
- Lavoar Koło Rekord, design dreptunghiular → p. 11

# VASE WC

## Vase WC suspendate

### Vas WC suspendat Kofo Idol cu spălare verticală

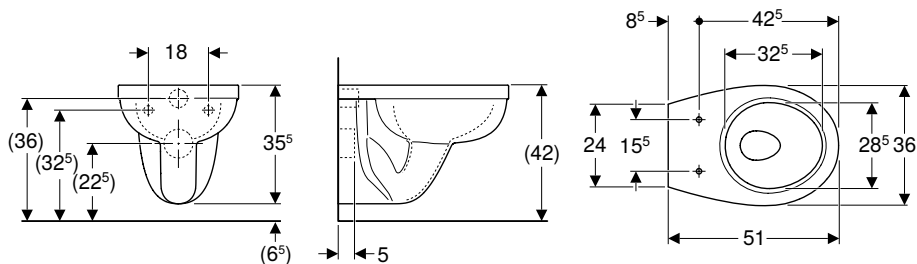

#### Domenii de utilizare

- Pentru rezervoare încastrate
- Pentru sistem de spălare sub presiune

#### Date tehnice

Material	Ceramică sanitară
----------	-------------------

#### Caracteristici

- WC cu spălare verticală
- Suspendat
- Cu margine de spălare
- Tip 1, cantitate de umplere 6 l, conform EN 997

#### Lista elementelor livrate

- Vas de ceramică WC

Cod art.	Culoare/suprafață	B [cm]	H [cm]	T [cm]	EUR/buc.
M13100000	alb	36	35,5	51	56,45

#### De comandat suplimentar

- Capac WC

#### Posibilitate de combinare cu

- Capac WC Kofo Idol, fixare de jos → p. 33
- Capac WC Kofo Idol, fixare de sus → p. 34
- Capac WC Kofo Nova Pro cu colac WC pentru copii, fixare de sus

## Vase WC pe pardoseală

### Vas WC pe pardoseală Kofo Idol cu spălare verticală, evacuare orizontală

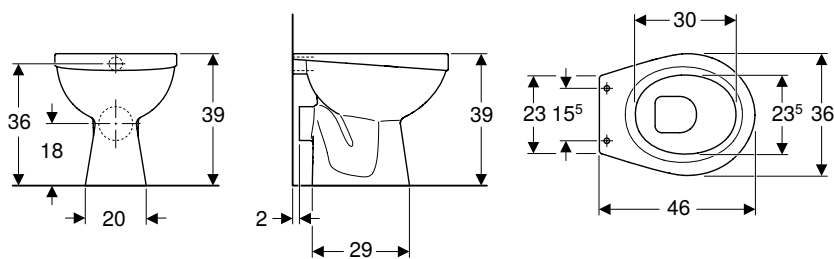

#### Domenii de utilizare

- Pentru montare în băi mici și în grupuri sanitare

#### Date tehnice

Material	Ceramică sanitară
----------	-------------------

#### Caracteristici

- WC cu spălare verticală
- Montat pe pardoseală
- Cu margine de spălare
- Evacuare orizontală
- Tip 1, cantitate de umplere 6 l, conform EN 997

#### Lista elementelor livrate

- Vas de ceramică WC

Cod art.	Culoare/suprafață	B [cm]	H [cm]	T [cm]	EUR/buc.
M13000000	alb / Lucios	36	39	46	38,92

#### De comandat suplimentar

- Capac WC

#### Posibilitate de combinare cu

- Capac WC Kofo Idol, fixare de jos → p. 33
- Capac WC Kofo Idol, fixare de sus → p. 34
- Capac WC Kofo Nova Pro cu colac WC pentru copii, fixare de sus

## Vas WC pe pardoseală Koło Idol cu spălare verticală, evacuare verticală

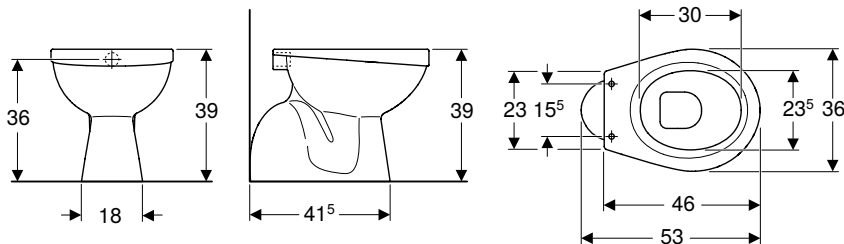

### Domenii de utilizare

- Pentru montare în băi mici și în grupuri sanitare

### Date tehnice

Material	Ceramică sanitară
----------	-------------------

### Caracteristici

- WC cu spălare verticală
- Montat pe pardoseală
- Cu margine de spălare
- Evacuare verticală
- Tip 1, cantitate de umplere 6 l, conform EN 997

### Lista elementelor livrate

- Vas de ceramică WC

Cod art.	Culoare/suprafață	B [cm]	H [cm]	T [cm]	EUR/buc.
M13001000	alb / Lucios	36	39	53	47,76

### De comandat suplimentar

- Capac WC

### Posibilitate de combinare cu

- Capac WC Koło Idol, fixare de jos → p. 33
- Capac WC Koło Idol, fixare de sus → p. 34
- Capac WC Koło Nova Pro cu colac WC pentru copii, fixare de sus

## Set vas WC pe pardoseală Koło Idol cu rezervor aparent montat pe vas, spălare verticală, evacuare orizontală, cu capac WC

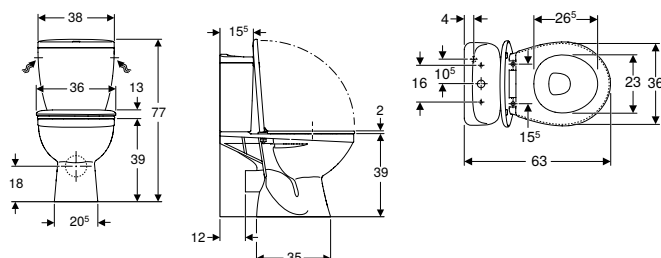

### Domenii de utilizare

- Pentru racorduri de alimentare la apă 3/8"
- Pentru montare în băi mici și în grupuri sanitare

### Date tehnice

Setare din fabrică pentru volumul de spălare	6 l / 3 l
Interval de setare pentru volum mare de spălare	6 l
Interval de setare volum mic de spălare	3 l
Material	Ceramică sanitară

### Caracteristici

- Montat pe pardoseală
- WC cu spălare verticală
- Evacuare orizontală
- Spălare cu două volume de apă
- Cu margine de spălare
- Tip 1, cantitate de umplere 6 l, conform EN 997
- Conectare la alimentarea cu apă, lateral
- Fixare vizibilă
- Suprafață de așezare din plastic alb

### Lista elementelor livrate

- Vas de ceramică WC
- Rezervor aparent montat pe vas
- Garnitură interioară
- Capac WC
- Material de fixare

Cod art.	Culoare/suprafață	B [cm]	H [cm]	T [cm]	Admisie	QuickRelease	Funcție de încetinire	Dispozitiv de fixare	Materialul balamalelor	EUR/buc.
19035000	alb	38	77	63	Lateral	Nu	Nu	De sus	Plastic	111,52

## Set vas WC pe pardoseală Kofo Idol, cu rezervor aparent montat pe vas, spălare verticală, evacuare orizontală, cu capac WC

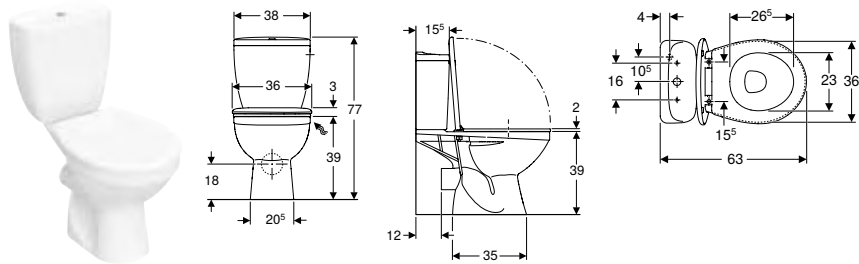

### Domenii de utilizare

- Pentru racorduri de alimentare la apă 3/8"
- Pentru montare în băi mici și în grupuri sanitare

### Date tehnice

Material	Ceramică sanitară
----------	-------------------

### Caracteristici

- Montat pe pardoseală
- WC cu spălare verticală
- Evacuare orizontală
- Spălare cu două volume de apă
- Cu margine de spălare
- Tip 1, cantitate de umplere 6 l, conform EN 997
- Conectare la alimentarea cu apă, de jos
- Fixare vizibilă
- Suprafață de așezare din plastic alb

### Lista elementelor livrate

- Vas de ceramică WC
- Rezervor aparent montat pe vas
- Garnitură interioară
- Capac WC
- Material de fixare

Cod art.	Culoare/suprafață	B [cm]	H [cm]	T [cm]	Admisie	QuickRelease	Funcție de încetinire	Dispozitiv de fixare	Materialul balamalelor	EUR/buc.
19026000	alb / Lucios	38	77	63	Jos	Nu	Nu	De sus	Plastic	125,74

### Posibilitate de combinare cu

- Capac WC Kofo Idol, fixare de jos → p. 33
- Capac WC Kofo Idol, fixare de sus → p. 34

## Vas WC pe pardoseală Kofo Idol pentru rezervor aparent montat pe vas, spălare verticală, evacuare orizontală

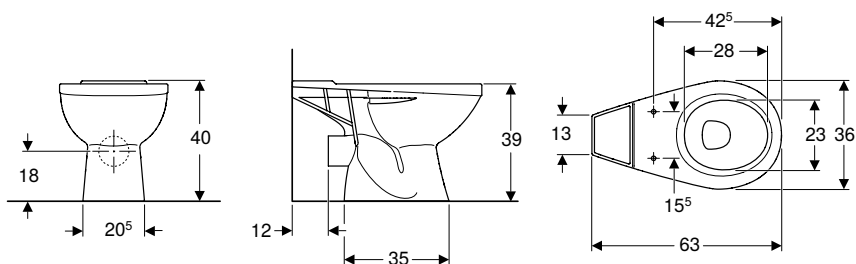

### Domenii de utilizare

- Pentru racorduri de alimentare la apă 1/2'
- Pentru montare în băi mici și în grupuri sanitare

### Date tehnice

Material	Ceramică sanitară
----------	-------------------

### Caracteristici

- Montat pe pardoseală
- WC cu spălare verticală
- Evacuare orizontală
- Cu margine de spălare
- Fixare vizibilă
- Tip 1, cantitate de umplere 6/5 l, conform EN 997

### Lista elementelor livrate

- Vas de ceramică WC

Cod art.	Culoare/suprafață	B [cm]	H [cm]	T [cm]	EUR/buc.
M13200000	alb / Lucios	36	40	63	64,05

### De comandat suplimentar

- Rezervor
- Capac WC
- Material de fixare

### Posibilitate de combinare cu

- Rezervor aparent Kofo Idol montat pe vas, spălare cu 2 volume de apă, racord la apă lateral → p. 34
- Capac WC Kofo Idol, fixare de jos → p. 33
- Capac WC Kofo Idol, fixare de sus → p. 34
- Capac WC Kofo Nova Pro cu colac WC pentru copii, fixare de sus

## Set vas WC pe pardoseală Kofo Idol cu rezervor aparent montat pe vas, spălare verticală, evacuare verticală, cu capac WC

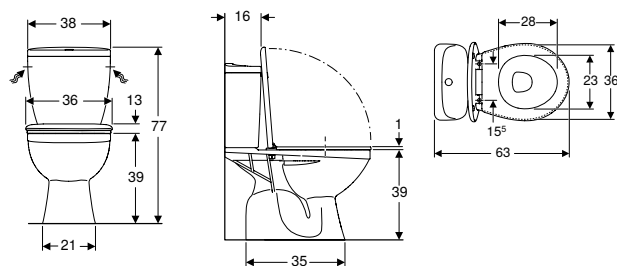

### Date tehnice

Material	Ceramică sanitară
----------	-------------------

### Caracteristici

- Montat pe pardoseală
- WC cu spălare verticală
- Evacuare verticală
- Tip 1, cantitate de umplere 6 l, conform EN 997
- Cu margine de spălare
- Conectare la alimentarea cu apă, lateral
- Spălare cu două volume de apă

### Lista elementelor livrate

- Vas de ceramică WC
- Material de fixare
- Rezervor aparent montat pe vas
- Garnitură interioară
- Capac WC

Cod art.	Culoare/suprafață	B [cm]	H [cm]	T [cm]	Admisie	QuickRelease	Funcție de încetinire	Dispozitiv de fixare	Materialul balamalelor	EUR/buc.
19036000	alb / Lucios	38	77	63	Lateral	Nu	Nu	De sus	Plastic	120,37

### Posibilitate de combinare cu

- Capac WC Kofo Idol, fixare de jos → p. 33
- Capac WC Kofo Idol, fixare de sus → p. 34

## Vas WC pe pardoseală Kofo Idol pentru rezervor aparent montat pe vas, spălare verticală, evacuare verticală

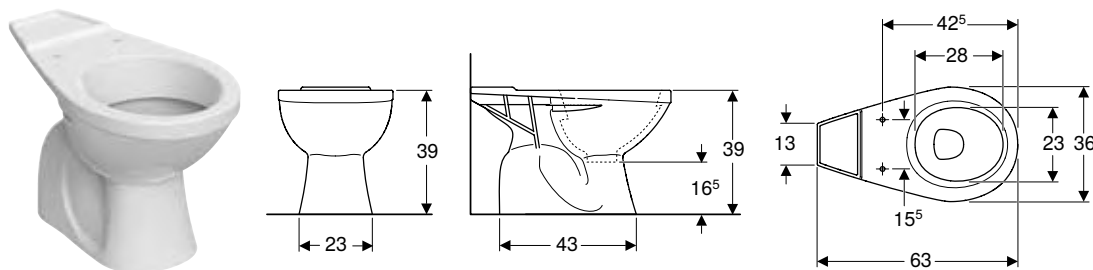

### Domenii de utilizare

- Pentru montare în băi mici și în grupuri sanitare

### Date tehnice

Material	Ceramică sanitară
----------	-------------------

### Caracteristici

- WC cu spălare verticală
- Montat pe pardoseală
- Evacuare verticală
- Tip 1, cantitate de umplere 6/5 l, conform EN 997
- Cu margine de spălare

### Lista elementelor livrate

- Vas de ceramică WC

Cod art.	Culoare/suprafață	B [cm]	H [cm]	T [cm]	EUR/buc.
M13201000	alb / Lucios	36	39	63	68,45

### De comandat suplimentar

- Capac WC
- Rezervor
- Material de fixare

### Posibilitate de combinare cu

- Rezervor aparent Kofo Idol montat pe vas, spălare cu 2 volume de apă, racord la apă lateral → p. 34
- Capac WC Kofo Idol, fixare de jos → p. 33
- Capac WC Kofo Idol, fixare de sus → p. 34
- Capac WC Kofo Nova Pro cu colac WC pentru copii, fixare de sus

## Capace WC

### Capac WC Kofo Idol, fixare de jos

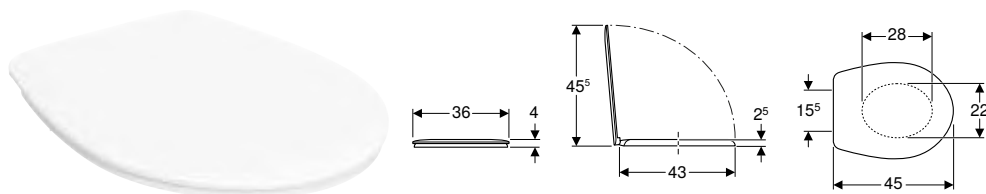

### Date tehnice

Material	Duroplast
Distanță de fixare	15,5 cm

### Lista elementelor livrate

- Capac WC

### Caracteristici

- Capac de WC din Duroplast
- Formă sandviș

Cod art.	Culoare/suprafață	B [cm]	H [cm]	T [cm]	QuickRelease	Funcție de încetinire	Dispozitiv de fixare	Materialul balamalelor	EUR/buc.
10113000	alb / Lucios	36	4	45	Nu	Nu	De jos	Metal	32,96

### Posibilitate de combinare cu

- Set vas WC pe pardoseală Kofo Idol cu rezervor aparent montat pe vas, spălare verticală, evacuare verticală, cu capac WC → p. 32
- Set vas WC pe pardoseală Kofo Idol, cu rezervor aparent montat pe vas, spălare verticală, evacuare orizontală, cu capac WC → p. 31
- Vas WC pe pardoseală Kofo Idol cu spălare verticală, evacuare orizontală → p. 29
- Vas WC pe pardoseală Kofo Idol cu spălare verticală, evacuare verticală → p. 30
- Vas WC suspendat Kofo Idol cu spălare verticală → p. 29
- Vas WC pe pardoseală Kofo Idol pentru rezervor aparent montat pe vas, spălare verticală, evacuare verticală → p. 33
- Vas WC pe pardoseală Kofo Idol pentru rezervor aparent montat pe vas, spălare verticală, evacuare orizontală → p. 32

## Capac WC Koło Idol, fixare de sus

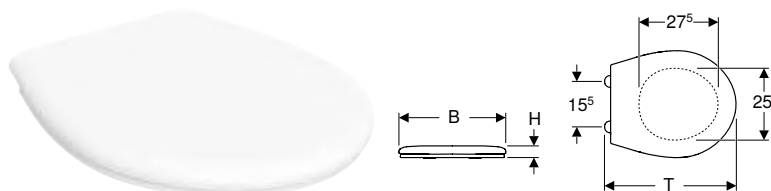

### Date tehnice

Material	Plastic
Distanță de fixare	15,5 cm

### Lista elementelor livrate

- Capac WC

### Caracteristici

- Formă sandviș

Cod art.	Culoare/suprafață	B [cm]	H [cm]	T [cm]	QuickRelease	Funcție de încetinire	Dispozitiv de fixare	Materialul balamalelor	EUR/buc.
10131000	alb / Lucios	37,5	4	46	Nu	Nu	De sus	Plastic	18,07
10134000	alb / Lucios	37,5	4	46	Nu	Da	De sus	Plastic	28,43

### Posibilitate de combinare cu

- Set vas WC pe pardoseală Koło Idol cu rezervor aparent montat pe vas, spălare verticală, evacuare verticală, cu capac WC → p. 32
- Set vas WC pe pardoseală Koło Idol cu rezervor aparent montat pe vas, spălare verticală, evacuare orizontală, cu capac WC → p. 30
- Set vas WC pe pardoseală Koło Idol, cu rezervor aparent montat pe vas, spălare verticală, evacuare orizontală, cu capac WC → p. 31
- Vas WC pe pardoseală Koło Idol cu spălare verticală, evacuare orizontală → p. 29
- Vas WC pe pardoseală Koło Idol cu spălare verticală, evacuare verticală → p. 30
- Vas WC suspendat Koło Idol cu spălare verticală → p. 29
- Vas WC pe pardoseală Koło Idol pentru rezervor aparent montat pe vas, spălare verticală, evacuare verticală → p. 33
- Vas WC pe pardoseală Koło Idol pentru rezervor aparent montat pe vas, spălare verticală, evacuare orizontală → p. 32

## REZERVOARE APARENTE

### Rezervoare aparente pentru WC-uri, din ceramică sanitară

#### Rezervor aparent Koło Idol montat pe vas, spălare cu 2 volume de apă, racord la apă lateral

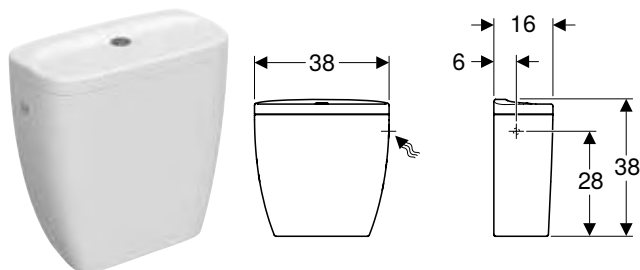

### Domenii de utilizare

- Pentru montaj pe vasul WC
- Pentru racorduri de alimentare la apă 3/8"

### Date tehnice

Setare din fabrică pentru volumul de spălare	6 l / 3 l
Material	Ceramică sanitară

### Caracteristici

- Monobloc
- Spălare cu două volume de apă
- Conectare la alimentarea cu apă, lateral

### Lista elementelor livrate

- Garnitură interioară

Cod art.	Culoare/suprafață	B [cm]	H [cm]	T [cm]	EUR/buc.
M14020000	alb / Lucios	38	37	15,5	67,07

### Posibilitate de combinare cu

- Vas WC pe pardoseală Koło Idol pentru rezervor aparent montat pe vas, spălare verticală, evacuare orizontală → p. 32
- Vas WC pe pardoseală Koło Idol pentru rezervor aparent montat pe vas, spălare verticală, evacuare verticală → p. 33





# Koto Solo

Lavoare.....	38
Lavoar .....	38
Lavoare.....	39
Mobilier pentru baie .....	39
Seturi de mobilier cu lavoar .....	39
Vase WC .....	40
Vase WC pe pardoseală .....	40
Capace WC .....	41

# LAVOARE

## Lavoar

### Lavoar Kofo Solo

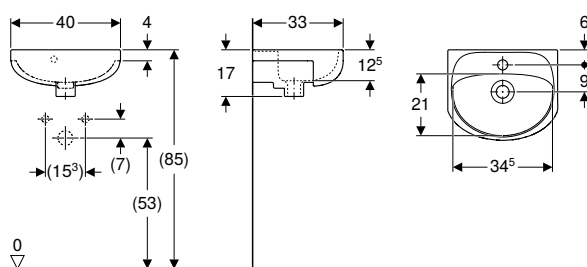

#### Domenii de utilizare

- Pentru montare în băi mici și în grupuri sanitare
- Pentru instalarea pe dulapuri de lavoare

#### Lista elementelor livrate

- Lavoar

#### Date tehnice

Material	Ceramică sanitară
----------	-------------------

Cod art.	Culoare/suprafață	Orificiu de robinet	Preaplin	B [cm]	H [cm]	T [cm]	Blat	EUR/buc.
72942000	alb / Lucios	Centrat	vizibil, simetric	40	17	33	Fără	29,82

#### Accesorii

- Sifon cu tub de imersiune Geberit pentru lavoar, cu rozetă de ventil, evacuare orizontală
- Sifon cu tub de imersiune Geberit pentru lavoar, evacuare orizontală

### Lavoar Kofo Solo

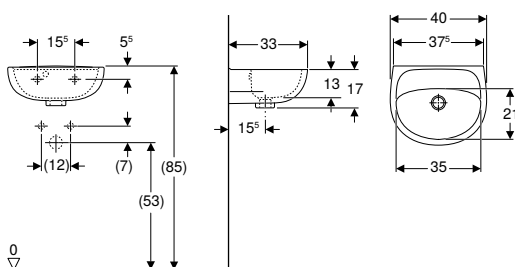

#### Domenii de utilizare

- Pentru montare în băi mici și în grupuri sanitare

#### Lista elementelor livrate

- Lavoar

#### Date tehnice

Material	Ceramică sanitară
----------	-------------------

Cod art.	Culoare/suprafață	Orificiu de robinet	Preaplin	B [cm]	H [cm]	T [cm]	Blat	EUR/buc.
72041000	alb / Lucios	Fără	vizibil, simetric	40	17	33	Fără	27,04
72141000	alb / Lucios	Centrat	vizibil, simetric	40	17	33	Fără	27,04

#### Accesorii

- Sifon cu tub de imersiune Geberit pentru lavoar, cu rozetă de ventil, evacuare orizontală
- Sifon cu tub de imersiune Geberit pentru lavoar, evacuare orizontală

# Lavoare

## Lavoar Kofo Solo

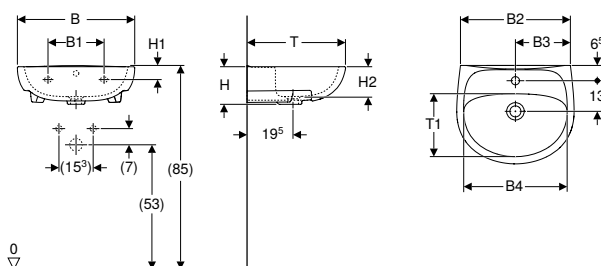

### Domenii de utilizare

- Pentru montare în băi mici și în grupuri sanitare

### Date tehnice

Material	Ceramică sanitară
----------	-------------------

### Caracteristici

- Se pot combina cu un pedestal
- Se pot combina cu semipedestaluri
- Cu preaplin

### Lista elementelor livrate

- Lavoar

Cod art.	Culoare/suprafață	Orificiu de robinet	Preaplin	B	B1	B2	B3	B4	H	H1	H2	T	T1	Blat	EUR/buc.
				[cm]	[cm]	[cm]	[cm]	[cm]	[cm]	[cm]	[cm]	[cm]	[cm]		
71051000	alb / Lucios	Fără	vizibil, simetric	50	24	47		44	17	5,5	13	42	27	Fără	35,10
71061000	alb / Lucios	Fără	vizibil, simetric	60	28				20	6,5	15	46,5		Fără	40,30
71151000	alb / Lucios	Centrat	vizibil, simetric	50	24	47	23,5	44	17	5,5	13	42	27	Fără	35,10
71163000	alb / Lucios	Centrat	vizibil, simetric	60	28		30		20	6,5	15	46,5		Fără	40,30
71950000	alb / Lucios	Centrat	vizibil, simetric	50	24	47	23,5	44	17	5,5	13	42	27	Fără	37,27

### De comandat suplimentar

- Material de fixare

### Accesorii

- Sifon cu tub de imersiune Geberit pentru lavoar, evacuare orizontală
- Sifon cu tub de imersiune Geberit pentru lavoar, cu rozetă de ventil, evacuare orizontală

# MOBILIER PENTRU BAIE

## Seturi de mobilier cu lavoar

### Set lavoar Kofo Solo cu mobilier, două uși

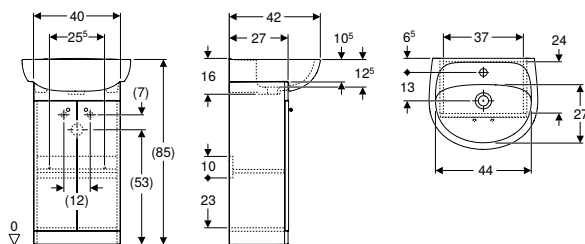

### Date tehnice

Material	Ceramică sanitară/placă aglomerată cu trei straturi de densitate mare
----------	-----------------------------------------------------------------------

### Caracteristici

- Certificat FSC™ C134279
- Montat pe pardoseală
- Deschidere cu mâner
- Cu două uși
- Cu un raft reglabil pe înălțime

### Lista elementelor livrate

- Mobilier pentru lavoar
- Lavoar
- Material de fixare

Cod art.	Culoare/suprafață	Orificiu de robinet	Preaplin	B	Lățimea lavoarului	H	T	EUR/buc.
				[cm]	[cm]	[cm]	[cm]	
79002000	alb / Lăcuit foarte lucios	Centrat	vizibil, simetric	50	50	85	42	114,85

### Accesorii

- Sifon cu tub de imersiune Geberit pentru lavoar, model cu economie de spațiu, evacuare orizontală

## Set lavoar Koło Solo cu mobilier, două uși

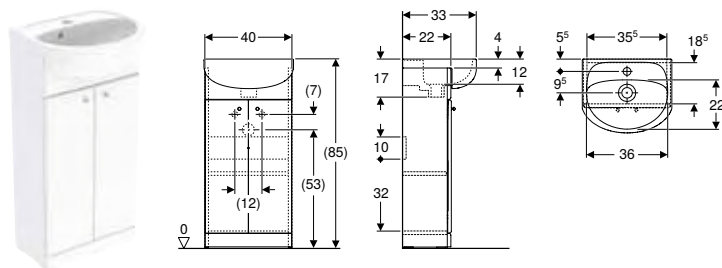

### Date tehnice

Material Thermoplastic / steel / PVC / brass

### Caracteristici

- Certificat FSC™ C134279
- Montat pe pardoseală
- Deschidere cu mâner
- Cu două uși
- Cu un raft reglabil pe înălțime

### Lista elementelor livrate

- Mobilier pentru lavoar
- Lavoar
- Material de fixare

Cod art.	Culoare/suprafață	Orificiu de robinet	Preaplin	B [cm]	Lățimea lavoarului [cm]	H [cm]	T [cm]	EUR/buc.
79001000	alb / Lăcuit foarte lucios	Centrat vizibil, simetric	vizibil, simetric	40	40	85	33	98,74

### Accesorii

- Sifon cu tub de imersiune Geberit pentru lavoar, model cu economie de spațiu, evacuare orizontală

## VASE WC

### Vase WC pe pardoseală

## Set vas WC pe pardoseală Koło Solo cu rezervor aparent montat pe vas, spălare verticală, evacuare orizontală

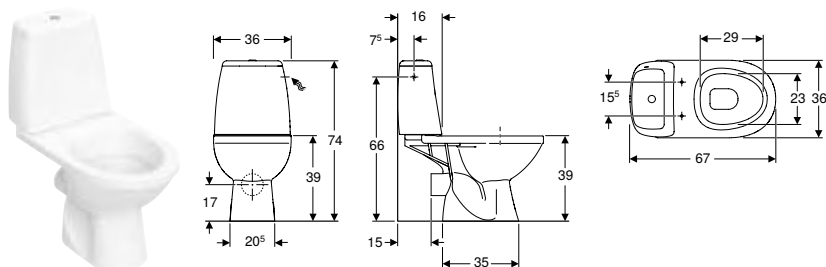

### Date tehnice

Material Ceramică sanitară

### Caracteristici

- WC cu spălare verticală
- Montat pe pardoseală
- Evacuare orizontală
- Tip 1, cantitate de umplere 6 l, conform EN 997
- Cu margine de spălare
- Conectare la alimentarea cu apă, lateral

### Lista elementelor livrate

- Vas de ceramică WC
- Rezervor aparent montat pe vas
- Garnitură interioară
- Material de fixare

Cod art.	Culoare/suprafață	B [cm]	H [cm]	T [cm]	EUR/buc.
79210000	alb / Lucios	36	74	67	131,72

### De comandat suplimentar

- Capac WC

### Posibilitate de combinare cu

- Capac WC Koło Solo, fixare pe jos, înălțime 5 cm → p. 41
- Capac WC Koło Solo, fixare pe jos, înălțime 4 cm

## Set vas WC pe pardoseală Koto Solo, cu rezervor aparent montat pe vas, spălare verticală, evacuare orizontală, cu capac WC din Duroplast

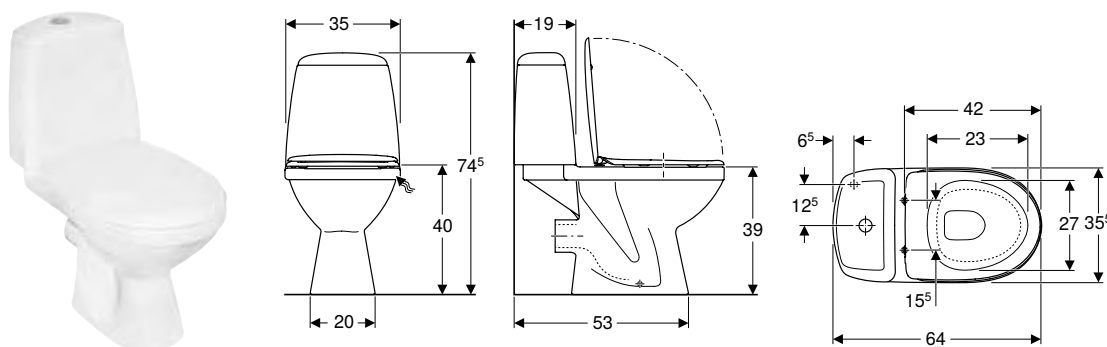

### Domenii de utilizare

- Pentru racorduri de alimentare la apă 1/2"
- Pentru montare în băi mici și în grupuri sanitare

### Date tehnice

Setare din fabrică pentru volumul de spălare	6 l / 3 l
Interval de setare pentru volum mare de spălare	6 l
Interval de setare volum mic de spălare	3 l
Material	Ceramică sanitară

### Caracteristici

- Montat pe pardoseală
- WC cu spălare verticală
- Evacuare orizontală
- Spălare cu două volume de apă
- Cu margine de spălare
- Tip 1, cantitate de umplere 6 l, conform EN 997
- Conectare la alimentarea cu apă, de jos
- Fixare vizibilă
- Capac de WC din Duroplast

### Lista elementelor livrate

- Vas de ceramică WC
- Rezervor aparent montat pe vas
- Garnitură interioară
- Capac WC
- Material de fixare

Cod art.	Culoare/suprafață	B [cm]	H [cm]	T [cm]	Admisie	QuickRelease	Funcție de încetinire	Dispozitiv de fixare	Materialul balamalelor	EUR/buc.
79218000	alb / Lucios	35,5	74,5	64	Jos	Nu	Nu	De sus	Oțel inoxidabil	154,85

## Capace WC

### Capac WC Koto Solo, fixare pe jos, înălțime 5 cm

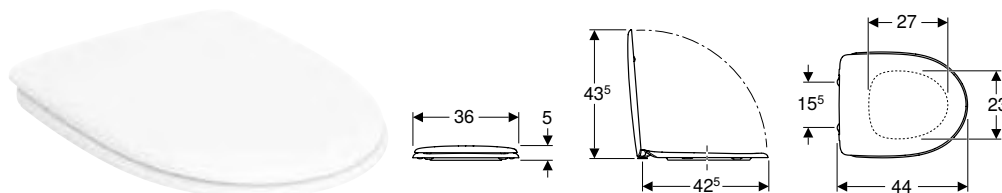

### Date tehnice

Material	Duroplast
Distanță de fixare	15,5 cm

### Lista elementelor livrate

- Capac WC

### Caracteristici

- Capac de WC din Duroplast
- Formă sandviș

Cod art.	Culoare/suprafață	B [cm]	H [cm]	T [cm]	QuickRelease	Funcție de încetinire	Dispozitiv de fixare	Materialul balamalelor	EUR/buc.
70115000	alb / Lucios	36	5	44	Nu	Da	De jos	Metal	61,00
70116000	alb / Lucios	36	5	44	Nu	Nu	De jos	Metal	34,36

### Posibilitate de combinare cu

- Set vas WC pe pardoseală Koto Solo cu rezervor aparent montat pe vas, spălare verticală, evacuare orizontală → p. 40



# Kofo Lehnen

Lavoare.....	44
Accesoriu.....	44
Mobilier pentru baie.....	45
Oglindă.....	45
Vase WC.....	45
Accesoriu.....	45
Dușuri.....	49
Accesoriu.....	49

# LAVOARE

## Accesorii

### Mâner de susținere pe perete Kofo Lehenen Funktion

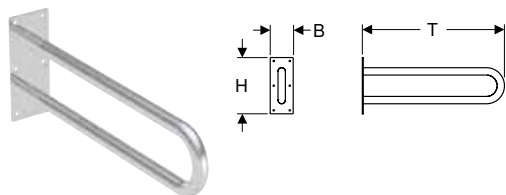

#### Domenii de utilizare

- Pentru vase WC pe pardoseală și suspendate
- Pentru lavoare
- Adecvat pentru utilizare de către utilizatorii de cărucioare de invaliditate
- Adecvat pentru băile pentru persoane cu dizabilități

#### Date tehnice

Material	Oțel inoxidabil
----------	-----------------

#### Caracteristici

- Cu placă de montaj 100 x 245 x 4 mm
- Sarcină de până la 100 kg
- Suspendat
- Cu acces liber
- Cu șase orificii pentru șuruburi de fixare

#### Lista elementelor livrate

- Cotieră
- Material de fixare pentru perete de cărămidă

Cod art.	Culoare/suprafață	B [cm]	H [cm]	T [cm]	EUR/buc.
L1054401	Oțel inoxidabil neted	10	25	72	342,17
L1054402	Oțel inoxidabil ondulat	10	24,5	72	347,31
L1054501	Oțel inoxidabil neted	10	24,5	87	295,98
L1054502	Oțel inoxidabil ondulat	10	24,5	87	295,98
L1054601	Oțel inoxidabil neted	10	24,5	62	280,97
L1054602	Oțel inoxidabil ondulat	10	24,5	62	280,97

### Mâner de susținere pe perete Kofo Lehenen Concept Pro

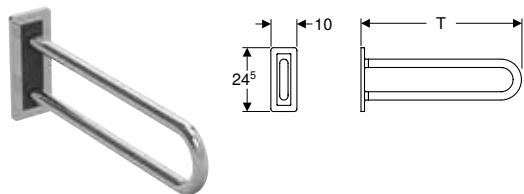

#### Domenii de utilizare

- Pentru vase WC pe pardoseală și suspendate
- Pentru lavoare
- Adecvat pentru utilizare de către utilizatorii de cărucioare de invaliditate
- Adecvat pentru băile pentru persoane cu dizabilități

#### Date tehnice

Material	Oțel inoxidabil
----------	-----------------

#### Caracteristici

- Cu placă de montare 100 x 245 x 13,5 mm
- Cu placă de montaj antracit RAL 7043
- Sarcină de până la 120 kg
- Montare pe perete, cu capac din plastic
- Capac din plastic de culoare cromată
- Suspendat
- Cu acces liber

#### Lista elementelor livrate

- Material de fixare pentru perete de cărămidă
- Cotieră

Cod art.	Culoare/suprafață	B [cm]	H [cm]	T [cm]	EUR/buc.
L60301000	Oțel inoxidabil neted	10	24,5	61,5	166,98
L60302000	Oțel inoxidabil neted	10	24,5	71,5	176,01

## MOBILIER PENTRU BAIE

### Oglindă

#### Oglindă Kofo Lehnen Funktion, rabatabilă

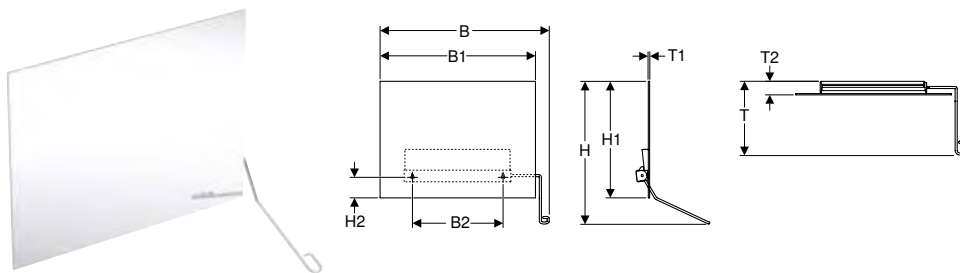

#### Domenii de utilizare

- Adecvat pentru utilizare de către utilizatorii de cărucioare de invaliditate
- Adecvat pentru băile pentru persoane cu dizabilități

#### Date tehnice

Material	Oțel inoxidabil
----------	-----------------

#### Caracteristici

- Cu suport pentru înclinare, unghi de înclinare 0–22°
- Suspendat
- Cu acces liber

#### Lista elementelor livrate

- Material de fixare pentru perete de cărămidă
- Oglindă

Cod art.	Culoare/suprafață	Etrier	B [cm]	B1 [cm]	B2 [cm]	H [cm]	H1 [cm]	H2 [cm]	T [cm]	T1 [cm]	T2 [cm]	EUR/buc.
L31201100	Oțel inoxidabil mat	Dreapta	65,5	60	35	55	45	8	28	0,5	0,8	366,40

## VASE WC

### Accesorii

#### Mâner de sprijin Kofo Lehnen Funktion, drept

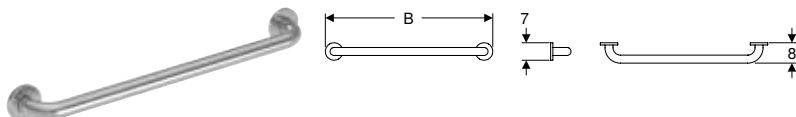

#### Domenii de utilizare

- Adecvat pentru băile pentru persoane cu dizabilități
- Pentru vase WC pe pardoseală și suspendate
- Adecvat pentru utilizare de către utilizatorii de cărucioare de invaliditate

#### Date tehnice

Material	Oțel inoxidabil
----------	-----------------

#### Caracteristici

- Montare pe perete, cu capac din plastic
- Cu trei orificii pentru șuruburi de fixare
- Șuruburi de fixare acoperite cu rozete din oțel inoxidabil,  $\varnothing$  7 cm
- Cu posibilitate de încărcare max. 150 kg
- Suspendat
- Cu acces liber

#### Lista elementelor livrate

- Cotieră
- Material de fixare pentru perete de cărămidă

Cod art.	Culoare/suprafață	B [cm]	H [cm]	T [cm]	EUR/buc.
L1000101	Oțel inoxidabil neted	37	7	8	67,63
L1000102	Oțel inoxidabil ondulat	37	7	8	69,34
L1000601	Oțel inoxidabil neted	67	7	8	118,78
L1000602	Oțel inoxidabil ondulat	67	7	8	118,78

## Mâner de sprijin Kofo Lehnen Funktion, înclinat

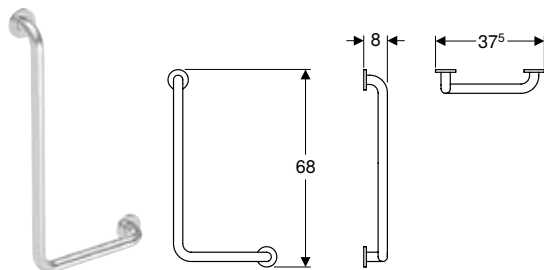

### Domenii de utilizare

- Pentru vase WC pe pardoseală și suspendate
- Adecvat pentru utilizare de către utilizatorii de cărucioare de invaliditate
- Adecvat pentru băile pentru persoane cu dizabilități

### Date tehnice

Material	Oțel inoxidabil
----------	-----------------

### Caracteristici

- Montare pe perete, cu capac din plastic
- Cu trei orificii pentru șuruburi de fixare
- Șuruburi de fixare acoperite cu rozete din oțel inoxidabil,  $\varnothing$  7 cm
- Cu posibilitate de încărcare max. 150 kg
- Suspendat
- Cu acces liber

### Lista elementelor livrate

- Cotieră
- Material de fixare pentru perete de cărămidă

Cod art.	Culoare/suprafață	B [cm]	H [cm]	T [cm]	Model	EUR/buc.
L1012111	Oțel inoxidabil neted	37,5	68	8	Dreapta	163,80
L1012112	Oțel inoxidabil ondulat	37,5	68	8	Dreapta	163,80
L1012121	Oțel inoxidabil neted	37,5	68	8	Stânga	163,80
L1012122	Oțel inoxidabil ondulat	37,5	68	8	Stânga	163,80

## Mâner de prins pe perete Kofo Lehnen Funktion, rabatabil

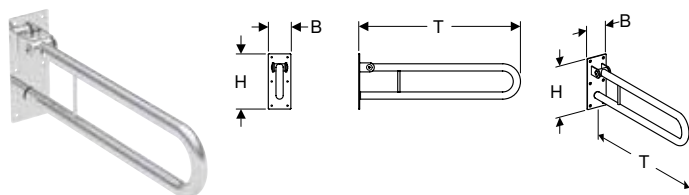

### Domenii de utilizare

- Pentru vase WC pe pardoseală și suspendate
- Adecvat pentru utilizare de către utilizatorii de cărucioare de invaliditate
- Adecvat pentru băile pentru persoane cu dizabilități

### Date tehnice

Material	Oțel inoxidabil
----------	-----------------

### Caracteristici

- Cu placă de montaj 100 x 245 x 4 mm
- Sarcină de până la 100 kg
- Înclinabil
- Suspendat
- Cu acces liber
- Cu șase orificii pentru șuruburi de fixare

### Lista elementelor livrate

- Cotieră
- Material de fixare pentru perete de cărămidă

Cod art.	Culoare/suprafață	B [cm]	H [cm]	T [cm]	EUR/buc.
L1061001	Oțel inoxidabil neted	10	25	72	773,91
L1061002	Oțel inoxidabil ondulat	10	24,5	72	785,49
L1061101	Oțel inoxidabil neted	10	24,5	87	386,18
L1061102	Oțel inoxidabil ondulat	10	24,5	87	386,18
L1061201	Oțel inoxidabil neted	10	24,5	61,5	375,44
L1061202	Oțel inoxidabil ondulat	10	24,5	61,5	375,44

## Mâner de prins pe pardoseală Kofo Lehnen Funktion, rabatabil

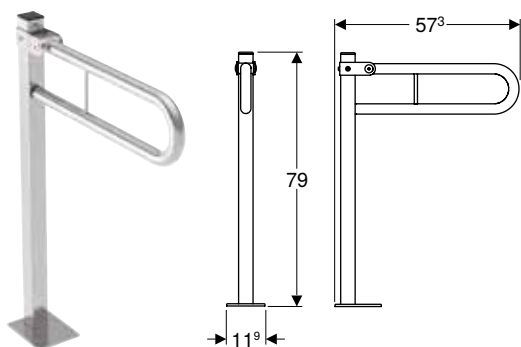

### Domenii de utilizare

- Pentru vase WC pe pardoseală și suspendate
- Adecvat pentru utilizare de către utilizatorii de cărucioare de invaliditate
- Adecvat pentru băile pentru persoane cu dizabilități

### Date tehnice

Material	Oțel inoxidabil
----------	-----------------

### Caracteristici

- Cu placă de montaj 200 x 140 x 6 mm
- Înclinabil
- Sarcină de până la 100 kg
- Cu acces liber
- Montat pe pardoseală

### Lista elementelor livrate

- Cotieră
- Material de fixare pentru perete din beton

Cod art.	Culoare/suprafață	B [cm]	H [cm]	T [cm]	EUR/buc.
L1061401	Oțel inoxidabil neted	14	90	56,5	603,79
L1061402	Oțel inoxidabil ondulat	14	90	56,5	603,79

## Suport hârtie igienică Kofo Lehnen Funktion

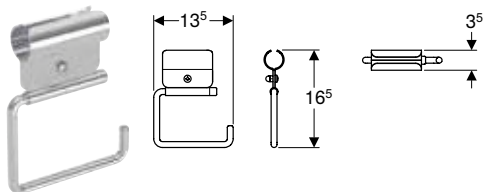

### Domenii de utilizare

- Pentru vase WC pe pardoseală și suspendate
- Adecvat pentru utilizare de către utilizatorii de cărucioare de invaliditate
- Adecvat pentru băile pentru persoane cu dizabilități

### Date tehnice

Material	Oțel inoxidabil
----------	-----------------

### Caracteristici

- Pentru instalare pe un mâner de prindere cu diametrul de 3,2 cm
- Cu fixare cu clemă

Cod art.	Culoare/suprafață	B [cm]	H [cm]	T [cm]	EUR/buc.
L1103100	Oțel inoxidabil neted	13,5	16,5	3,5	114,37

## Mâner de sprijin Kofo Lehnen Concept Pro, drept

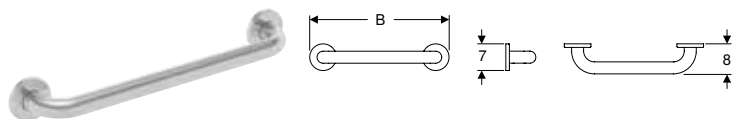

### Domenii de utilizare

- Pentru vase WC pe pardoseală și suspendate
- Adecvat pentru utilizare de către utilizatorii de cărucioare de invaliditate
- Adecvat pentru băile pentru persoane cu dizabilități

### Date tehnice

Material	Oțel inoxidabil
----------	-----------------

### Caracteristici

- Montare pe perete, cu capac din plastic
- Cu trei orificii pentru șuruburi de fixare
- Șuruburi de fixare acoperite cu rozete din plastic,  $\varnothing$  7,1 cm
- Rozete din plastic de culoare cromată
- Cu posibilitate de încărcare max. 150 kg
- Suspendat
- Cu acces liber

### Lista elementelor livrate

- Cotieră
- Material de fixare pentru perete de cărămidă

Cod art.	Culoare/suprafață	B [cm]	H [cm]	T [cm]	EUR/buc.
L60003000	Oțel inoxidabil neted	37	7	8	60,18
L60004000	Oțel inoxidabil neted	52	7	8	69,34
L60006000	Oțel inoxidabil neted	67	7	8	75,19

## Mâner de sprijin Kofo Lehnen Concept Pro, înclinat

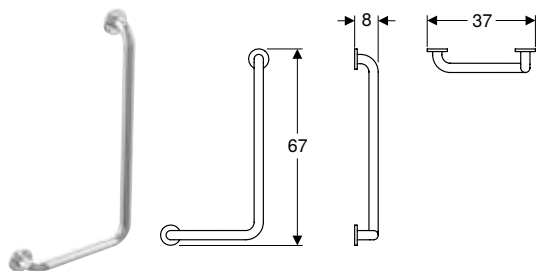

### Domenii de utilizare

- Pentru vase WC pe pardoseală și suspendate
- Adecvat pentru utilizare de către utilizatorii de cărucioare de invaliditate
- Adecvat pentru băile pentru persoane cu dizabilități

### Date tehnice

Material	Oțel inoxidabil
----------	-----------------

### Caracteristici

- Montare pe perete, cu capac din plastic
- Cu trei orificii pentru șuruburi de fixare
- Șuruburi de fixare acoperite cu rozete din plastic,  $\varnothing$  7,1 cm
- Rozete din plastic de culoare cromată
- Cu posibilitate de încărcare max. 150 kg
- Suspendat
- Cu acces liber

### Lista elementelor livrate

- Material de fixare pentru perete de cărămidă
- Cotieră

Cod art.	Culoare/suprafață	B [cm]	H [cm]	T [cm]	Model	EUR/buc.
L60121100	Oțel inoxidabil neted	37	67	8	Dreapta	120,36
L60121200	Oțel inoxidabil neted	37	67	8	Stânga	120,36

## Mâner de prins pe perete Kofo Lehnen Concept Pro, rabatabil

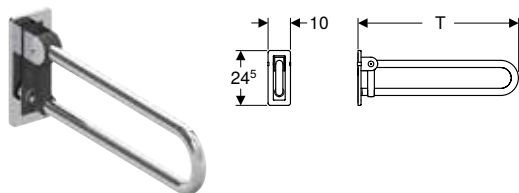

### Domenii de utilizare

- Pentru vase WC pe pardoseală și suspendate
- Adecvat pentru utilizare de către utilizatorii de cărucioare de invaliditate
- Adecvat pentru băile pentru persoane cu dizabilități

### Date tehnice

Material	Oțel inoxidabil
----------	-----------------

### Caracteristici

- Cu placă de montare 100 x 245 x 13,5 mm
- Cu placă de montaj antracit RAL 7043
- Cu element de fixare antracit RAL 7043
- Montare pe perete, cu capac din plastic
- Capac din plastic de culoare cromată
- Înclinabil
- Suspendat
- Cu acces liber
- Cu posibilitate de încărcare max. 150 kg

### Lista elementelor livrate

- Material de fixare pentru perete de cărămidă
- Cotieră

Cod art.	Culoare/suprafață	B [cm]	H [cm]	T [cm]	EUR/buc.
L60401000	Oțel inoxidabil neted	10	24,5	61,5	197,00
L60402000	Oțel inoxidabil neted	10	24,5	71,5	206,02
L60403000	Oțel inoxidabil neted	10	24,5	86,5	241,90

## DUȘURI Accesorii

### Tijă pentru perdea de duș Kofo Lehnen Concept Pro, în formă de L

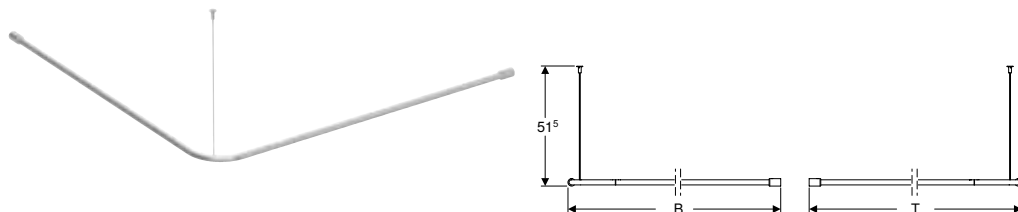

### Domenii de utilizare

- Adecvat pentru utilizare de către utilizatorii de cărucioare de invaliditate
- Adecvat pentru băile pentru persoane cu dizabilități
- Pentru instalarea în zona de duș
- Pentru instalare ca element de colț

### Date tehnice

Material	Oțel inoxidabil
----------	-----------------

### Caracteristici

- Tija poate fi scurtată
- În plus, cu fixare pe tavan

### Lista elementelor livrate

- Material de fixare pentru perete de cărămidă
- 18, 24 sau 36 de inele (în funcție de dimensiunea tije pentru perdele de duș)

Cod art.	Culoare/suprafață	B [cm]	H [cm]	T [cm]	EUR/buc.
L63101000	Oțel inoxidabil neted	91,5	51,5	91,5	176,01
L63102000	Oțel inoxidabil neted	121,5	51,5	121,5	227,01
L63103000	Oțel inoxidabil neted	151,5	51,5	151,5	267,42

## Tijă pentru perdea de duș Kofo Lehn Concept Pro, dreaptă



### Domenii de utilizare

- Adecvat pentru utilizare de către utilizatorii de cărucioare de invaliditate
- Adecvat pentru băile pentru persoane cu dizabilități
- Pentru instalarea în zona de duș

### Caracteristici

- Tijă poate fi scurtată

### Lista elementelor livrate

- Material de fixare pentru perete de cărămidă
- 18, 24 sau 36 de inele (în funcție de dimensiunea tije pentru perdele de duș)

### Date tehnice

Material	Oțel inoxidabil
----------	-----------------

Cod art.	Culoare/suprafață	B [cm]	H [cm]	EUR/buc.
L63001000	Oțel inoxidabil neted	90	3	120,36
L63002000	Oțel inoxidabil neted	120	3	144,39
L63003000	Oțel inoxidabil neted	150	3	166,98

## Scaun de duș Kofo Lehn Concept Pro

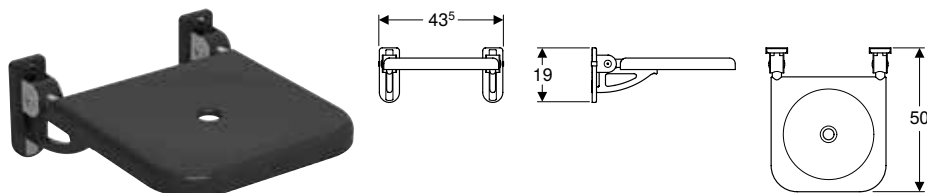

### Domenii de utilizare

- Adecvat pentru utilizare de către utilizatorii de cărucioare de invaliditate
- Adecvat pentru băile pentru persoane cu dizabilități
- Pentru instalarea în zona de duș

### Caracteristici

- Cu două plăci de montaj 70 x 190 x 15 mm
- Cu placă de montaj antracit RAL 7043
- Montare pe perete, cu capac din plastic
- Cu trei orificii pentru șuruburi de fixare
- Capac din plastic de culoare cromată
- Cu suprafață de așezare detașabilă din PP
- Sarcină de până la 200 kg
- Încalinabil
- Suspendat
- Cu acces liber

### Date tehnice

Material	Oțel inoxidabil / plastic
----------	---------------------------

### Lista elementelor livrate

- Capac
- Material de fixare pentru perete de cărămidă

Cod art.	Culoare/suprafață	B [cm]	H [cm]	T [cm]	EUR/buc.
L62001000	antracit / Oțel inoxidabil neted	43,5	19	50	380,08

## Perdea de duș Kofo Lehenen Concept Pro

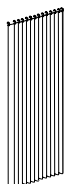

### Domenii de utilizare

- Adecvat pentru utilizare de către utilizatorii de cărucioare de invaliditate
- Adecvat pentru băile pentru persoane cu dizabilități
- Pentru instalarea în zona de duș

### Caracteristici

- Cu 12 ochiuri de plastic
- Distanța între ochiuri 15 cm
- Lavabil până la 60° C
- Fabricat din material 100 % sintetic, impermeabil

Cod art.	Culoare/suprafață	B [cm]	H [cm]	EUR/buc.
L33333000	alb	180	200	76,78

### Lista elementelor livrate

- 18, 24 sau 36 de inele (în funcție de dimensiunea tijei pentru perdele de duș)

## Tijă de duș Kofo Lehenen Funktion înclinată

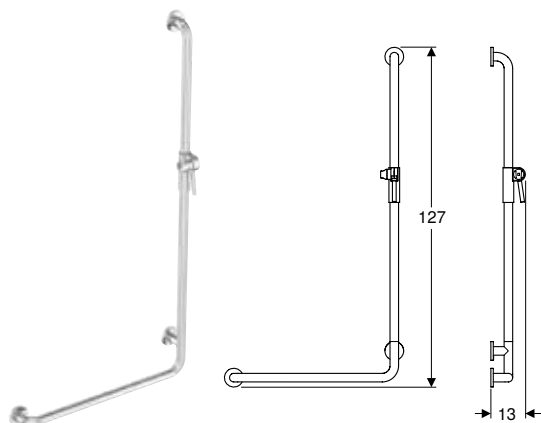

### Domenii de utilizare

- Adecvat pentru utilizare de către utilizatorii de cărucioare de invaliditate
- Adecvat pentru băile pentru persoane cu dizabilități
- Pentru instalarea în zona de duș

### Date tehnice

Material	Oțel inoxidabil
----------	-----------------

### Caracteristici

- Montare pe perete, cu capac din plastic
- Cu două și trei orificii pentru șuruburi de fixare
- Șuruburi de fixare acoperite cu rozete din oțel inoxidabil,  $\varnothing$  7 cm
- Cu posibilitate de încărcare max. 150 kg
- Suspendat
- Cu acces liber
- Cu suport pentru capul de duș

### Lista elementelor livrate

- Cotieră
- Material de fixare pentru perete de cărămidă

Cod art.	Culoare/suprafață	B [cm]	H [cm]	T [cm]	Model	EUR/buc.
L1023511	Oțel inoxidabil neted	67	127	13	Dreapta	277,80
L1023512	Oțel inoxidabil ondulat	67	127	13	Dreapta	277,80
L1023521	Oțel inoxidabil neted	67	127	13	Stânga	277,80
L1023522	Oțel inoxidabil ondulat	67	127	13	Stânga	277,80

## Scaun de duș Kofo Lehenen Funktion

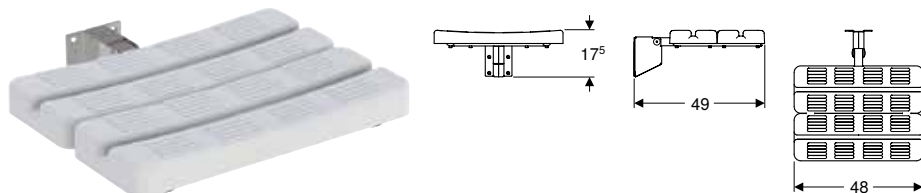

### Domenii de utilizare

- Adecvat pentru utilizare de către utilizatorii de cărucioare de invaliditate
- Adecvat pentru băile pentru persoane cu dizabilități
- Pentru instalarea în zona de duș

### Date tehnice

Material	Oțel inoxidabil / plastic
----------	---------------------------

### Caracteristici

- Suprafață de așezare din plastic alb
- Cu șase orificii pentru șuruburi de fixare
- Cu posibilitate de încărcare max. 150 kg
- Înclinabil
- Suspendat
- Cu acces liber

### Lista elementelor livrate

- Capac
- Material de fixare pentru perete de cărămidă

Cod art.	Culoare/suprafață	B [cm]	H [cm]	T [cm]	EUR/buc.
L1200100	Oțel inoxidabil neted	48	17,5	49	522,62

## Scaun de duș cu spătar Kofo Lehenen Funktion

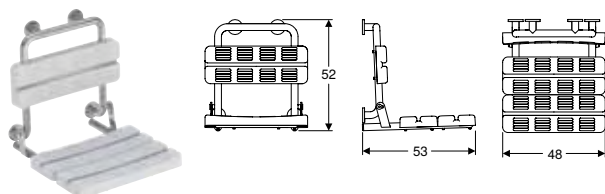

### Domenii de utilizare

- Adecvat pentru utilizare de către utilizatorii de cărucioare de invaliditate
- Adecvat pentru băile pentru persoane cu dizabilități
- Pentru instalarea în zona de duș

### Date tehnice

Material	Oțel inoxidabil / plastic
----------	---------------------------

### Caracteristici

- Suprafață de așezare din plastic alb
- Șuruburi de fixare acoperite cu rozete din oțel inoxidabil,  $\varnothing$  7 cm
- Cu spătar
- Cu două și trei orificii pentru șuruburi de fixare
- Cu posibilitate de încărcare max. 150 kg
- Înclinabil
- Suspendat
- Cu acces liber

### Lista elementelor livrate

- Capac
- Material de fixare pentru perete de cărămidă

Cod art.	Culoare/suprafață	B [cm]	H [cm]	T [cm]	EUR/buc.
L1221100	Oțel inoxidabil neted	48	52	53	587,32

## Mâner de sprijin Kofo Lehnen Funktion, înclinat

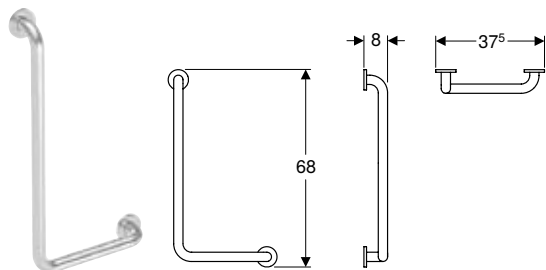

### Domenii de utilizare

- Pentru vase WC pe pardoseală și suspendate
- Adecvat pentru utilizare de către utilizatorii de cărucioare de invaliditate
- Adecvat pentru băile pentru persoane cu dizabilități

### Date tehnice

Material	Oțel inoxidabil
----------	-----------------

### Caracteristici

- Montare pe perete, cu capac din plastic
- Cu trei orificii pentru șuruburi de fixare
- Șuruburi de fixare acoperite cu rozete din oțel inoxidabil,  $\varnothing$  7 cm
- Cu posibilitate de încărcare max. 150 kg
- Suspendat
- Cu acces liber

### Lista elementelor livrate

- Cotieră
- Material de fixare pentru perete de cărămidă

Cod art.	Culoare/suprafață	B [cm]	H [cm]	T [cm]	Model	EUR/buc.
L1012111	Oțel inoxidabil neted	37,5	68	8	Dreapta	163,80
L1012112	Oțel inoxidabil ondulat	37,5	68	8	Dreapta	163,80
L1012121	Oțel inoxidabil neted	37,5	68	8	Stânga	163,80
L1012122	Oțel inoxidabil ondulat	37,5	68	8	Stânga	163,80



---

# Căzi de baie

Căzi de baie din acril sanitar .....	56
Accesorii.....	57

# CĂZI DE BAIE DIN ACRIL SANITAR

## Cadă de baie rectangulară Kofo Rekord, cu picioare

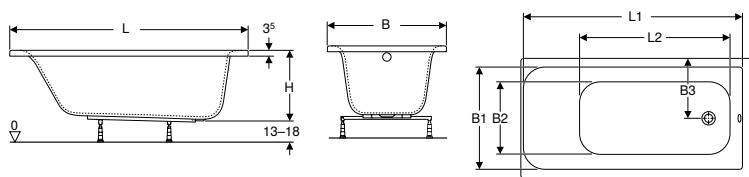

### Domenii de utilizare

- Pentru băi private și hoteluri
- Pentru montaj cu picioare sau suporturi de căzi

### Date tehnice

Material	Acril sanitar
----------	---------------

### Caracteristici

- Dreptunghiular
- Evacuare la capătul suportului
- Orificiu de scurgere  $\varnothing$  52 mm

### Lista elementelor livrate

- Cadă de baie
- Set de suporturi

Cod art.	Culoare/suprafață	L [cm]	L1 [cm]	L2 [cm]	B [cm]	B1 [cm]	B2 [cm]	B3 [cm]	H [cm]	Volum total [l]	Cu orificiu de preaplin	EUR/buc.
XWP1640000	alb / Lucios	140	127,6	91,5	70	62,5	44,5	35	41,7	138	Da	172,82
XWP1650000	alb / Lucios	150	137,6	101,5	70	62,5	44,5	35	41,7	151	Da	179,97
XWP1660000	alb / Lucios	160	147,6	101,6	70	65,2	44,5	35	41,7	163	Da	188,77
XWP1670000	alb / Lucios	170	157,6	111,6	70	65,2	44,5	35	41,7	176	Da	197,54
XWP1671000	alb / Lucios	170	157,6	111,6	75	70,2	50,5	37,5	41,7	195	Da	209,57

### Posibilitate de combinare cu

- Panou frontal Kofo Uni 2 pentru cadă de baie asimetrică → p. 57
- Panou lateral Kofo Uni 2 pentru cadă de baie rectangulară → p. 58

### Accesorii

- Sifon de cadă Geberit cu acționare prin rotire, d52, lungime 26 cm, cu set gata de instalare
- Sifon de cadă Geberit cu acționare prin rotire și intrare, d52, lungime 26 cm, cu set gata de instalare

## ACCESORII

## Panou frontal Koło Uni 2 pentru cadă de baie asimetrică

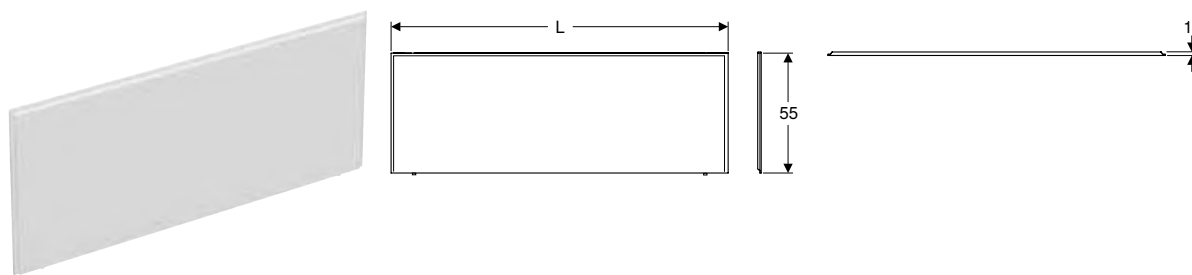

## Domenii de utilizare

- Pentru căzi de baie din acrilic sanitar
- Pentru instalare la colț
- Pentru instalarea într-o nișă
- Pentru înălțimi de instalare de la 59 cm până la marginea superioară a căzii de baie

## Caracteristici

- Dreptunghiular

## Lista elementelor livrate

- Panou frontal:

## Date tehnice

Material	MDF
----------	-----

Cod art.	Culoare/suprafață	L [cm]	B [cm]	H [cm]	EUR/buc.
PWP2341000	alb / Mat	135	1,6	55	103,00
PWP2351000	alb / Mat	145	1,6	55	111,21
PWP2361000	alb / Mat	155	1,6	55	114,41
PWP2372000	alb / Mat	165	1,6	55	119,55
PWP2382000	alb / Mat	175	1,6	55	132,62
PWP2392000	alb / Mat	185	1,6	55	150,46

## De comandat suplimentar

- Material de fixare

## Posibilitate de combinare cu

- Cadă de baie rectangulară Koło Rekord, cu picioare → p. 25
- Cadă de baie rectangulară Koło Opal Plus, cu picioare
- Cadă de baie rectangulară Koło Supero, cu picioare

## Accesorii

- Material de fixare Koło pentru montajul în colț al panourilor frontale și laterale Uni 2 → p. 58
- Material de fixare Koło pentru montajul în nișă al panourilor frontale Uni 2 → p. 59

## Panou lateral Kofo Uni 2 pentru cadă de baie rectangulară

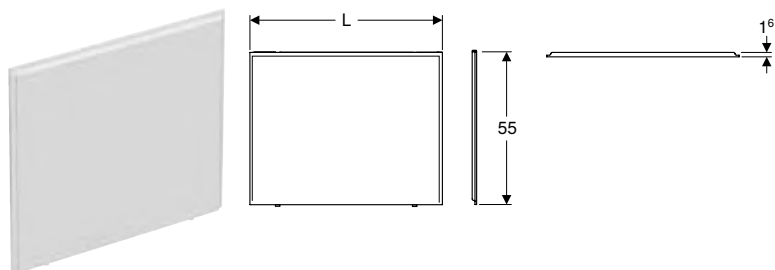

### Domenii de utilizare

- Pentru căzi de baie din acrilic sanitar
- Pentru instalare la colț
- Pentru înălțimi de instalare de la 59 cm până la marginea superioară a căzii de baie

### Caracteristici

- Dreptunghiular

### Lista elementelor livrate

- Panou lateral:

### Date tehnice

Material	MDF
----------	-----

Cod art.	Culoare/suprafață	L [cm]	B [cm]	H [cm]	EUR/buc.
PWP2373000	alb / Mat	65	1,6	55	51,70
PWP2376000	alb / Mat	70	1,6	55	56,31
PWP2383000	alb / Mat	75	1,6	55	63,11
PWP2393000	alb / Mat	85	1,6	55	72,99

### De comandat suplimentar

- Material de fixare

### Posibilitate de combinare cu

- Cadă de baie rectangulară Kofo Supero, cu picioare
- Cadă de baie rectangulară Kofo Rekord, cu picioare → p. 25
- Cadă de baie rectangulară Kofo Opal Plus, cu picioare

### Accesorii

- Material de fixare Kofo pentru montajul în colț al panourilor frontale și laterale Uni 2 → p. 58
- Material de fixare Kofo pentru montajul în nișă al panourilor frontale Uni 2 → p. 59

## Material de fixare Kofo pentru montajul în colț al panourilor frontale și laterale Uni 2



### Domenii de utilizare

- Pentru instalare la colț

### Lista elementelor livrate

- Material de fixare

### Date tehnice

Material	Aluminiu
----------	----------

Cod art.	Culoare/suprafață	EUR/buc.
SU00016	alb / Mat	61,45

### Posibilitate de combinare cu

- Cadă de baie rectangulară Kofo Supero, cu picioare

## Material de fixare Kofo pentru montajul în nișă al panourilor frontale Uni 2



### Domenii de utilizare

- Pentru instalare la colț

### Lista elementelor livrate

- Material de fixare

### Date tehnice

Material	Aluminiu
----------	----------

Cod art.	Culoare/suprafață	EUR/buc.
SU00017	alb / Mat	43,37

### Posibilitate de combinare cu

- Cadă de baie rectangulară Kofo Supero, cu picioare

## Set picioare pentru cadă de baie Kofo

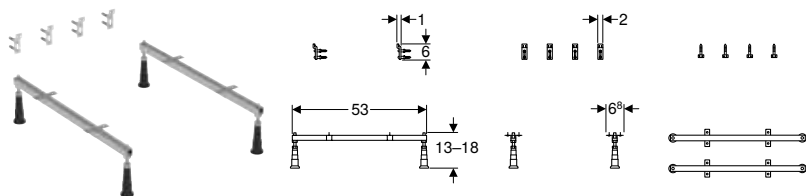

Cod art.	EUR/buc.
SN14	31,57



---

# Anexe

Abreviere .....	62
Index.....	63

# ABREVIERE

Abreviere	Descriere
DN	OD / Diametru nominal
di, ø	Diametru interior (mm)
da	Diametru exterior al țevii (mm)
d3, ø	Diametru exterior (mm)
E1	Adâncime de inserție (cm)
E	Adâncime de inserție (cm)
di1, ø	Diametru interior (mm)
DN	Diametru nominal
d2, ø	Diametru exterior (mm)
D1	Diametru exterior (cm)
d1, ø	Diametru exterior (mm)
B4	Lățime (cm)
B3	Lățime (cm)
B2	Lățime (cm)
b	Dimensiune parțială (cm)
B	Lățime (cm)
D	Diametru exterior (cm)
d, ø	Diametru exterior (mm)
c	Diametrul orificiului flanșei (mm)
B1	Lățime (cm)
arc	Unghi (°)
DN1	Diametru nominal
Z2	Dimensiune Z (cm)
Z3	Dimensiune Z (cm)
Z4	Dimensiune Z (cm)
Z5	Dimensiune Z (cm)
K1	Scurtare maximă (cm)
K	Scurtare maximă (cm)
X6	Lungimea laturii / Dimensiune L (cm)
Z	Dimensiune Z (cm)
Z1	Dimensiune Z (cm)
KL	Lungimea cablului (cm)
K3	Scurtare maximă (cm)
K2	Scurtare maximă (cm)
Z6	Dimensiune Z (cm)
L1	Lungime (cm)
L	Lungime (m)
l	Lungime dimensiune parțială (cm)
V	Domeniu de măsurare a debitului volumetric (l)
L	Lungime (cm)
H3	Înălțime (cm)
X	Lungimea laturii / Dimensiune L (cm)
H2	Înălțime (cm)
X1	Lungimea laturii / Dimensiune L (cm)
T1	Adâncime (cm)
G2	Filet de țevă (")
T2	Adâncime (cm)
h1	Înălțime dimensiune parțială (cm)
T3	Adâncime (cm)
H1	Înălțime (cm)
h	Înălțime dimensiune parțială (cm)
H	Înălțime (cm)
k	Diametrul cercului centrelor găurilor la flanșă (mm)
X2	Lungimea laturii / Dimensiune L (cm)

Abreviere	Descriere
X3	Lungimea laturii / Dimensiune L (cm)
h3	Înălțime dimensiune parțială (cm)
X4	Lungimea laturii / Dimensiune L (cm)
h2	Înălțime dimensiune parțială (cm)
X5	Lungimea laturii / Dimensiune L (cm)
Ks	Scurtare maximă la sudarea cap la cap (cm)
G1	Filet de țevă (")
G	Filet de țevă (")
T5	Adâncime (cm)
T4	Adâncime (cm)
UNC	Filet în inch
n	Număr de șuruburi pentru conexiunea cu flanșă (buc.)
PN	Presiune nominală (bar)
r	Rază (cm)
R	Filet exterior conic (")
Ks6	Scurtare maximă la sudarea cap la cap (cm)
Ks5	Scurtare maximă la sudarea cap la cap (cm)
Ks4	Scurtare maximă la sudarea cap la cap (cm)
Ks3	Scurtare maximă la sudarea cap la cap (cm)
Ks2	Scurtare maximă la sudarea cap la cap (cm)
Ks1	Scurtare maximă la sudarea cap la cap (cm)
s ISO	Grosimea peretelui (pentru etichete) (mm)
AD1	Distanță de racordare (cm)
L2	Lungime dimensiune parțială (cm)
L2	Lungime (cm)
l1	Lungime dimensiune parțială (cm)
La	Extensie pe lungime (mm)
l3	Lungime dimensiune parțială (cm)
L3	Lungime (cm)
m	Diametrul orificiului de înșurubare (mm)
M	Filet metric (mm)
IK	Lungime de prindere a șurubului (cm)
B5	Lățime (cm)
B6	Lățime (cm)
AB	Zona de racordare (mm)
a1	Dimensiune parțială (cm)
AD	Distanță de racordare (cm)
A <sup>2</sup>	Secțiune transversală internă (cm <sup>2</sup> )
AB2	Zonă de racordare (mm)
AB1	Zonă de racordare (mm)
a	Dimensiune parțială (cm)
A	Proeminență (cm)
T	Adâncime (cm)
A1	Proeminență (cm)
R1	Filet exterior conic (")
Rp2	Filet interior de țevă conic (")
Rp1	Filet interior de țevă conic (")
Rp	Filet interior de țevă conic (")
Rg	Filet rotund (")
s1	Grosimea peretelui (mm)
s	Grosimea peretelui (mm)
S	Serie țevi
SW	Deschiderea cheii (mm)

## INDEX

Cod articol	Pagină	Cod articol	Pagină	Cod articol	Pagină
10113000	33	K93203000	22	L60401000	49
10131000	34	K94009000	24	L60402000	49
10134000	34	K94012000	25	L60403000	49
19026000	31	K97101000	14	L62001000	50
19035000	30	K99024000	12	L63001000	50
19036000	32	K99025000	12	L63002000	50
70115000	41	K99026000	14	L63003000	50
70116000	41	K99030000	20	L63101000	49
71051000	39	K99031000	19	L63102000	49
71061000	39	K99033000	18	L63103000	49
71151000	39	K99034000	21	M11050000	28
71163000	39	K99035000	21	M11055000	28
71950000	39	L1000101	45	M11060000	28
72041000	38	L1000102	45	M11150000	28
72141000	38	L1000601	45	M11155000	28
72942000	38	L1000602	45	M11160000	28
77001000	28	L1012111	46	M13000000	29
79001000	40	L1012112	46	M13001000	30
79002000	39	L1012121	46	M13100000	29
79210000	40	L1012122	46	M13200000	32
79218000	41	L1023511	51	M13201000	33
88393000	16	L1023512	51	M14020000	34
88416000	17	L1023521	51	PWP2341000	57
89541000	15	L1023522	51	PWP2351000	57
89543000	15	L1054401	44	PWP2361000	57
89545000	16	L1054402	44	PWP2372000	57
99274000	17	L1054501	44	PWP2373000	58
K90113000	24	L1054502	44	PWP2376000	58
K90117000	24	L1054601	44	PWP2382000	57
K90123000	23	L1054602	44	PWP2383000	58
K90124000	23	L1061001	46	PWP2392000	57
K90125000	23	L1061002	46	PWP2393000	58
K90126000	23	L1061101	46	SU00016	58
K91045000	10	L1061102	46	SU00017	59
K91050000	10	L1061201	46	XWP1640000	25
K91055000	13	L1061202	46	XWP1650000	25
K91060000	13	L1061401	47	XWP1660000	25
K91065000	13	L1061402	47	XWP1670000	25
K91145000	10	L1103100	47	XWP1671000	25
K91150000	10	L1200100	52		
K91155000	13	L1221100	52		
K91160000	13	L31201100	45		
K91165000	13	L33333000	51		
K91942000	11	L51150000	6		
K91945000	11	L51160000	6		
K91952000	11	L60003000	48		
K91962000	13	L60004000	48		
K92040000	10	L60006000	48		
K92140000	10	L60121100	48		
K93020000	22	L60121200	48		
K93101000	19	L60301000	44		
K93121000	18	L60302000	44		



**Geberit SRL**  
Strada Izvor, nr.80, et.9  
București  
România

T +4 021 330 30 80  
F +4 021 330 31 61  
info.ro@geberit.com

[www.geberit.ro](http://www.geberit.ro)